

A detailed historical map of Saint-Petersburg, Russia, showing the city's layout along the Neva River. The map includes various streets, buildings, and landmarks, with labels in French and Russian. The text is overlaid on the map.

РОССИЙСКАЯ АКАДЕМИЯ НАУК
ИНСТИТУТ ИСТОРИИ МАТЕРИАЛЬНОЙ КУЛЬТУРЫ

БЮЛЛЕТЕНЬ

9

ОХРАННАЯ АРХЕОЛОГИЯ

САНКТ-ПЕТЕРБУРГ

2019

**ИНСТИТУТ ИСТОРИИ МАТЕРИАЛЬНОЙ КУЛЬТУРЫ
РОССИЙСКОЙ АКАДЕМИИ НАУК**

RUSSIAN ACADEMY OF SCIENCES
INSTITUTE FOR HISTORY OF MATERIAL CULTURE

BULLETIN

№ 9

RESCUE ARCHAEOLOGY



ST. PETERSBURG

2019

РОССИЙСКАЯ АКАДЕМИЯ НАУК
ИНСТИТУТ ИСТОРИИ МАТЕРИАЛЬНОЙ КУЛЬТУРЫ

БЮЛЛЕТЕНЬ

№ 9

ОХРАННАЯ АРХЕОЛОГИЯ



САНКТ-ПЕТЕРБУРГ

2019

УДК 902/904
ББК 63.4
Б98

Рецензенты:

В. А. Лапшин (директор ИИМК РАН)
И. Л. Тихонов (директор Музея истории СПбГУ)

Ответственный редактор, составитель Н. Ф. Соловьева

Технический редактор, оформитель С. Л. Соловьев
Перевод: А. В. Гилевич
Корректор: А. О. Поликарпова

Бюллетень Института истории материальной культуры Российской академии наук:
(охранная археология). [№] 9 / науч. ред. Н. Ф. Соловьева;
ИИМК РАН. – СПб.: Изд-во ООО «Невская книжная типография», 2019. – 244 с. : ил.

Bulletin of the Institute for the History of Material Culture Russian Academy of Sciences:
(rescue archaeology). [№] 9 / ed. by N. F. Solovyova;
IHMC RAS. – SPb.: Publishing House LLC «Nevsky Book Printing House», 2019. – 244 pp. : ill.

ISBN 978-5-907298-00-2

Периодическое издание посвящено охранно-археологической деятельности ИИМК РАН по изучению культурного наследия России. Девятый номер бюллетеня представляет результаты археологических исследований объектов культурного наследия Санкт-Петербурга и его окрестностей, а также других регионов России, которые были осуществлены Отделом охранной археологии ИИМК РАН в сотрудничестве с другими научными, образовательными и государственными организациями в 2017–2019 гг.

Издание предназначено для историков, археологов, государственных служащих, частных предпринимателей и широкого круга читателей, заинтересованных в научной и достоверной информации об истории России и состоянии памятников ее культуры.

This periodical is dedicated to the rescuing and archaeological activities of the Institute for the History of Material Culture (IHMC) RAS in studies of the cultural heritage of Russia. The ninth issue of the Bulletin presents the results of archaeological investigations of the cultural heritage of St. Petersburg and its surroundings, as well as other regions of Russian Federation, carried out in 2017–2019 by the Department for Rescue Archaeology of IHMC RAS in collaboration with other scientific, educational and public organizations.

This publication is intended for historians, archaeologists, government employees, private entrepreneurs and a wide circle of readers interested in reliable scientific information on history of Russia and the state of the monuments of its culture.

ISBN 978-5-907298-00-2

УДК 902/904
ББК 63.4

СОДЕРЖАНИЕ

Археологические исследования в Санкт-Петербурге и его пригородах

| | |
|--|----------|
| Производственный комплекс позднего Средневековья – раннего Нового времени на реке Ижора | 9 |
| <i>А. Ю. Городилов</i> | |

| | |
|--|-----------|
| Находки чашечных камней на северо-западе Ижорской возвышенности в апреле–мае 2019 г. | 41 |
| <i>В. Г. Мизин</i> | |

| | |
|---|-----------|
| Разведочные работы Лаборатории археологии, исторической социологии и культурного наследия им Г. С. Лебедева СПбГУ в 2017–2019 гг. | 50 |
| <i>Е. Р. Михайлова, В. Ю. Соболев, К. В. Шмелев, А. В. Бехтер</i> | |

| | |
|--|-----------|
| Археологические исследования в Кингисеппе и окрестностях в 2018 г. | 61 |
| <i>И. В. Стасюк, А. Н. Белобородов, Е. Л. Кириллов</i> | |

Археологические исследования на северо-западе России

| | |
|---|-----------|
| Новые материалы к археологической карте Ленинградской области (по результатам полевых работ 2018 г.) | 76 |
| <i>С. А. Семенов, Ст. А. Васильев</i> | |

| | |
|--|------------|
| Археологические раскопки и наблюдения в г. Калининграде | 125 |
| <i>А. В. Субботин, Е. Л. Кириллов</i> | |

| | |
|--|------------|
| Археологические памятники Восточного Сегозерья. Опыт работы в Центральной Карелии | 136 |
| <i>М. М. Шахнович</i> | |

Археологические исследования в регионах России

| | |
|--|------------|
| Подводные археологические разведки в зоне проектирования сухогрузного района морского порта Тамань в акватории Керченского пролива в 2018–2019 гг. | 145 |
| <i>В. В. Вахонеев, П. А. Горбунов</i> | |

| | |
|---|------------|
| Спасательные археологические раскопки трех кораблекрушений XIX в. в Евпаторийской бухте в 2018 г. | 161 |
| <i>В. В. Вахонеев, П. А. Горбунов</i> | |

| | |
|---|------------|
| В преддверии Саянского каньона: могильник Чирик-Даш и окружающие памятники | 170 |
| <i>А. В. Семенов</i> | |

Междисциплинарные исследования

| | |
|--|------------|
| Включение археологических коллекций в Музейный фонд РФ. Опыт ИИМК РАН | 177 |
| <i>Е. С. Бердник, А. Ф. Покровская</i> | |

| | |
|--|------------|
| Обзор нумизматических находок из крепости Копорье из раскопок ИИМК РАН в 2018 г. | 181 |
| <i>К. В. Горлов, А. А. Липатов</i> | |

| | |
|--|------------|
| Первые доказательства охоты на крупных хищников в раннем энеолите подгорной полосы Копетдага | 187 |
| <i>А. К. Каспаров, Н. Ф. Соловьева</i> | |
| Реставрационно-строительные работы на Томской писанице в рамках хоздоговорных тем «Курган». История в документах | 191 |
| <i>К. В. Конончук, Д. С. Филимонова</i> | |
| Классификация каменного инвентаря позднепалеолитической стоянки Ирба-2 в Красноярском крае | 197 |
| <i>Т. В. Корнева</i> | |
| Реставрация коллекции артефактов из раскопок в крепости Копорье, проведенных ИИМК РАН в 2018 г. | 199 |
| <i>Н. С. Курганов, К. В. Горлов</i> | |
| Данные демографической структуры окуневских могильников Итколь I и Итколь II | 205 |
| <i>Н. И. Лазартова</i> | |
| Грузила и составные крючки: сланцевые артефакты в неолите Карельского перешейка (по материалам стоянки Березово 2) | 209 |
| <i>Р. И. Муравьев, Е. С. Ткач, Д. В. Герасимов</i> | |
| Концепция комплексных мероприятий по сохранению, музеефикации и приспособлению для современного использования выявленных сооружений в районе правого фаса 4-го бастиона на Мемориальном комплексе памятников обороны города в 1854–1855 гг. «Исторический бульвар» в г. Севастополь | 217 |
| <i>А. Ф. Покровская, С. Л. Соловьев, А. Ю. Касимов, А. А. Лазарев, В. Л. Полигаев, Д. А. Юнкин</i> | |
| Проблемы датировки коллекции археологических находок, собранной при работе на ОКН «Кирха Петра и Павла», г. Выборг | 232 |
| <i>К. С. Роплекар, А. А. Липатов, Л. В. Одинцова, Н. В. Силаева, А. М. Смирнов</i> | |
| Об одном предмете интерьера | 237 |
| <i>Н. Ф. Соловьева</i> | |
| Список сокращений | 243 |
| Список авторов | 244 |

CONTENTS

Archaeological Investigations in St. Petersburg and its Suburbs

**Manufacturing complex of the late Middle Ages – Early Modern Period
on the Izhora River9**

A. Yu. Gorodilov

**Finds of ‘cup-stones’ in the north-west of the Izhora plateau
in April-May of 201941**

V. G. Mizin

**Surveying investigations of the G. S. Lebedev Laboratory of Archaeology, Historical
Sociology and Cultural Heritage, St Petersburg State University, in 2017–201950**

E. R. Mikhaylova, V. Yu. Sobolev, K. V. Shmelev, A. V. Bekhter

Archaeological investigations in Kingisepp and its surroundings in 201861

I. V. Stasyuk, A. N. Beloborodov, E. L. Kirillov

Archaeological Investigations in Northwestern Russia

**New materials for the archaeological map of Leningrad Oblast
(after the results of field investigations of 2018)76**

S. A. Semenov, St. A. Vasil'ev

Archaeological excavations and surveys in the city of Kaliningrad125

A. V. Subbotin, E. L. Kirillov

**Archaeological sites of the Eastern Segozerye.
Working experience in Central Karelia136**

M. M. Shakhnovich

Archaeological Investigations in Russian Regions

**Underwater archaeological surveys in the zone of the projected dry cargo port of
Taman in the water area of the Strait of Kerch in 2018–2019145**

V. V. Vakhoneev, P. A. Gorbunov

**Rescuing archaeological excavations at three shipwreck sites of
the 19th century in Yevpatoria Bay in 2018161**

V. V. Vakhoneev, P. A. Gorbunov

**At the threshold of the Sayan Canyon: cemetery of Chirik-Dash
and the surrounding sites170**

A. V. Semenov

Interdisciplinary Studies

**Inclusion of archaeological collections into the Museum Fund of RF.
The experience of IHMC RAS177**

E. S. Berdnik, A. F. Pokrovskaya

**Review of numismatic finds from excavations of IHMC RAS
in the fortress of Koporye in 2018181**

K. V. Gorlov, A. A. Lipatov

| | |
|--|------------|
| The first evidence on hunting of large predators in the early Eneolithic of the piedmont zone of Kopet-Dagh | 187 |
| <i>A. K. Kasparov, N. F. Solov'yova</i> | |
| Restoration and construction works at the preserve of Tomskaya Pisanitsa according to the 'Kurgan' contract projects. The history in documents | 191 |
| <i>K. V. Kononchuk, D. S. Filimonova</i> | |
| Classification of lithics from the Late Palaeolithic site of Irba-2 in Krasnoyarsk Krai | 197 |
| <i>T. V. Korneva</i> | |
| Restoration of the collection of artefacts from excavations in the fortress of Koporye conducted in 2018 by IHMC RAS | 199 |
| <i>N. S. Kurganov, K. V. Gorlov</i> | |
| Data on the demographic structure of Okunevo burial grounds of Itkol I and Itkol II | 205 |
| <i>N. I. Lazaretova</i> | |
| Plummets and composite fishhooks: chert artefacts in the Neolithic of the Karelian Isthmus (after materials of the site of Berezovo 2) | 209 |
| <i>R. I. Murav'ev, E. S. Tkach, D. V. Gerasimov</i> | |
| The concept of complex measures for the preservation, musealization and adjustment in the modern exploitation of the revealed structures in the area of the right face of the 4th Bastion at the 'Historical Boulevard' memorial complex of monuments of the defence of Sevastopol in 1854–1855 | 217 |
| <i>A. F. Pokrovskaya, S. L. Solovyev, A. Yu. Kasimov, A. A. Lazarev, V. L. Poligaev, D. A. Yunkin</i> | |
| Problems of dating the collection of archaeological objects found during the works at the site of cultural heritage 'Church of Peter and Paul', the city of Vyborg | 232 |
| <i>K. S. Roplekar, A. A. Lipatov, L. V. Odintsova, N. V. Silaeva, A. M. Smirnov</i> | |
| About one object of interior | 237 |
| <i>N. F. Solov'yova</i> | |
| List of Abbreviations | 243 |
| List of Authors | 244 |

Археологические исследования в Санкт-Петербурге и его пригородах

Производственный комплекс позднего Средневековья – раннего Нового времени на реке Ижора¹

А. Ю. Городилов²

DOI: 10.31600/978-5-907298-00-2-2019-9-9-40

В октябре–ноябре 2018 г. Ленинградской областной археологической экспедицией ИИМК РАН производились археологические наблюдения на объекте археологического наследия «Поселение Войсковоро», расположенном в зоне строительства скоростной автомобильной дороги Москва–Санкт-Петербург на территории Тельмановского сельского поселения Тосненского района Ленинградской области, в 0,5 км к северу от пос. Войсковоро, в 0,25 км к юго-востоку от дороги Ям-Ижора–Федоровское, на первой надпойменной террасе левого берега р. Ижора (рис. 1; 2).

Предыстория открытия и изучения данного памятника такова: поселение Войсковоро было выявлено С. А. Семеновым при проведении археологической разведки на земельном участке по строительству скоростной автомобильной дороги Москва–Санкт-Петербург на участке км 570 – км 684 в 2009 г. При обследовании левого берега р. Ижора им было заложено семь археологических шурфов, в одном из которых зафиксированы остатки очага и фрагменты керамического сосуда, датированного ранним железным веком.

Исследователь описывает ситуацию следующим образом: «При разборке пахотного слоя найден современный мусор (стекло, железо), мелкие фрагменты керамики XIX–XX вв. В центре южной части шурфа прослежено небольшое заглубление в материке 1,27 × 1,18 м, глубиной от -0,34 м до -0,58 м с небольшим камнем. Песок в заглублении был прокален до красного цвета. На прокаленном пятне, на глубине -0,45 м от дневной поверхности, найдена побывавшая в огне и рассыпавшаяся на шесть мелких и один крупный фрагмент часть стенки лепного сосуда штрихованной керамики раннего железного века. Внешние и частично внутренние стенки фрагментов покрыты разнонаправленными полосами (штрихами)» (Семенов, 2010. С. 28). На основании полученных данных исследователем был сделан вывод, что шурф 663-5 затронул следы небольшого поселения (селища) или какой-то деятельности человека раннего железного века (Семенов, 2010. С. 30).

В 2014 г. сотрудниками Отдела охранной археологии ИИМК РАН под руководством Ст. А. Васильева (Васильев, 2016) было проведено полевое обследование современного состояния памятника. Для локализации его на местности и определения наличия и мощности культурного слоя исследователями было заложено десять шурфов на удалении от шурфа 2009 г. В результате работ, несмотря на большое количество заложённых шурфов, исследователям не удалось окончательно определить границы памятника.

¹ Работа выполнена в рамках программы ФНИ ГАН по теме государственного задания № 0184-2019-0011 «Развитие методики изучения и сохранения памятников истории и культуры».

² Россия, 191186, Санкт-Петербург, Дворцовая наб., 18. Институт истории материальной культуры РАН, Отдел охранной археологии. E-mail: ramapitec@yandex.ru.



Рис. 1. Расположение ОАН «Поселение Войскорова» на современной топографической карте



Рис. 2. Расположение ОАН «Поселение Войскорова» на топографической карте 30-х гг. XX в.

Летом 2018 г. на территории ОАН без проведения предварительных археологических изысканий были произведены масштабные строительные работы, заключающиеся в выборке плодородного слоя и двух котлованов в юго-восточной части памятника. Данные работы в июле 2018 г. были остановлены Комитетом по охране памятников Ленинградской области, после чего ИИМК РАН были произведены археологические работы в виде наблюдений. В результате проведения работ была полностью исследована территория объекта археологического наследия, попадающая в пределы постоянного землеотвода строящейся скоростной автомобильной дороги Москва–Санкт-Петербург. Общая площадь исследований составила 7001,6 кв. м.

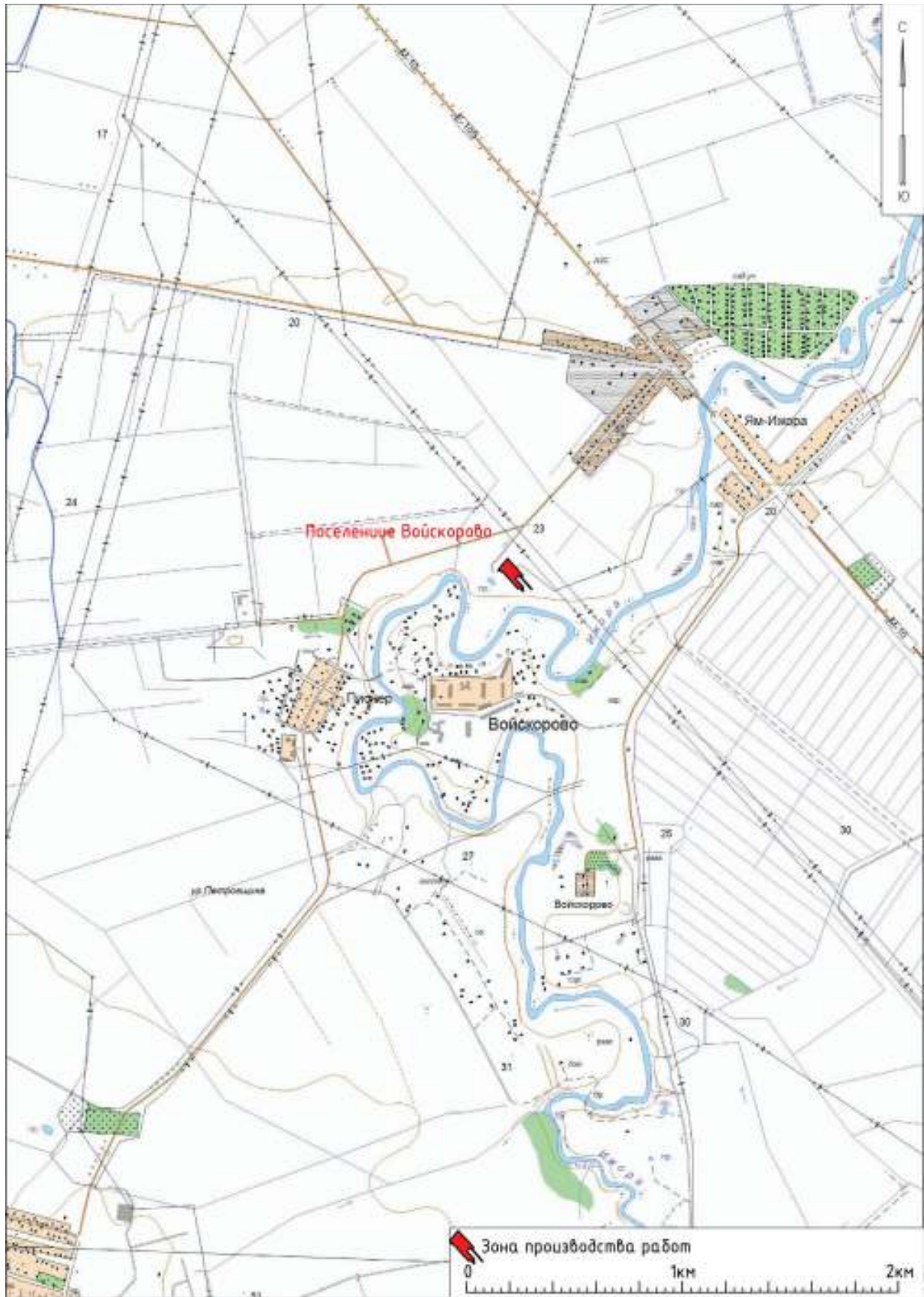
Поселение Войсковоро расположено в среднем течении р. Ижора, на ее левом берегу, на первой надпойменной ярко выраженной террасе на высоте около 23–24 м БС на мысовидном выступе (рис. 3). Поверхность террасы сложена среднезернистыми песками и супесями аллювиального происхождения. Следует отметить, что указанные четвертичные отложения на данной территории имеют небольшую мощность (от одного до нескольких метров) и подстилаются породами девонской системы. Отложения

девона представлены песчано-глинистыми и карбонатными осадочными образованиями наровского (D2nr) и старооскольского (D2st) горизонтов. Эти породы представляют собой водонепроницаемый слой, на котором задерживаются атмосферные осадки, что в прошлом приводило к заболачиванию и заторфованности, прослеженной на некоторых участках территории исследований (Славская, 2010. С. 796).

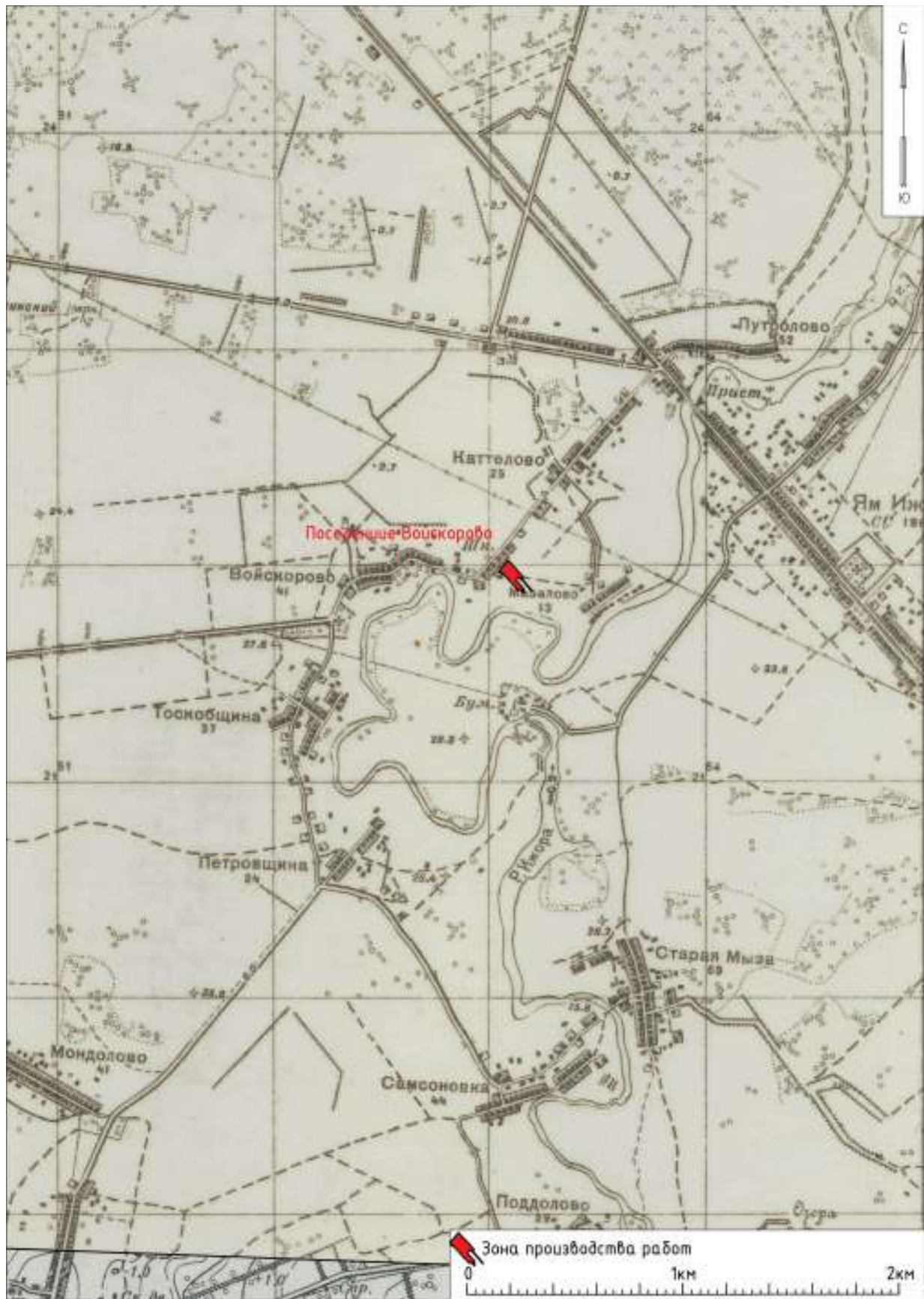
К моменту начала археологических полевых работ на памятнике, его изначальный рельеф, зафиксированный в 2009 и 2014 гг., был в значительной степени изменен в ходе строительных работ по прокладке скоростной автодороги, что обеспечило специфику выбора методики археологических работ. Так, практически на всей территории был частично или полностью снят и перемещен плодородный слой до уровня материковых отложений. На всей территории поверхность была покрыта перемещенным грунтом, а в юго-восточной и юго-западной частях территории были выкопаны котлованы общей площадью 2041 кв. м.

В связи с вышеизложенным, для понимания масштаба разрушений, которые были нанесены объекту археологического наследия, была произведена



Рис. 3. Топографический план ОАН «Поселение Войсковоро»

нивелировка поверхности, а ее данные сопоставлены с планом, отображающим топографическую ситуацию до начала строительных работ. В результате было выяснено, что в юго-восточной и юго-западной частях поселения на площади 2041 кв. м было произведено снятие слоев на глубину до 3 м. На данной территории культурные слои были уничтожены полностью. На остальной части территории (там, где это было возможно определить) снятие было произведено на меньшую глубину (до 0,5 м). На большей части территории определить глубину снятия плодородного грунта не представлялось возможным, поскольку она была покрыта перемещенным грунтом.

Исходя из вышесказанного, было принято решение об исследовании территории методом археологических наблюдений, которое вкратце сводилось к следующему: изначально на территории была разбита сетка квадратов со сторонами 2×2 м, ориентированная вдоль оси проектируемой автодороги, после чего произведена фото- и графическая фиксация территории до начала проведения работ, далее производилось снятие балластного грунта. Балластный грунт снимался механизированным способом при помощи полноповоротного экскаватора с планировочным ковшом тонкими пластами по 0,10 м. После производилась зачистка и фиксировались выявленные объекты, а также производилась повторная нивелировка поверхности. На большей части территории балластный грунт располагался непосредственно на слое желтого материкового песка или супеси, а иногда и ниже его кровли, т. е. сохранившиеся археологические объекты представляли собой заглубленные в материковые слои хозяйственные ямы, остатки столбовых конструкций, естественные понижения культурного слоя и пр. После снятия балластного слоя, зачистки территории и фиксации выявленных археологических объектов дальнейшее их изучение производилось ручным способом по методике археологических раскопок. Исключения составляли техногенные ямы, заполненные современным строительным мусором и траншеи времен ВОВ.

В результате проведения работ на территории было зафиксировано почти 400 хозяйственных и столбовых ям, свидетельствующих как минимум о трех этапах освоения территории (рис. 4; 5). Первоначальный этап освоения относится к периоду раннего железного века (первое тысячелетие до н. э.). К сожалению, селище этого времени, фиксируемое на территории исследования, было почти полностью уничтожено в ходе позднейшей хозяйственной деятельности. К этому времени относятся четыре хозяйственные ямы и 10 очагов в центральной части территории исследования. В хозяйственных ямах найдены фрагменты керамических сосудов, кальцинированные

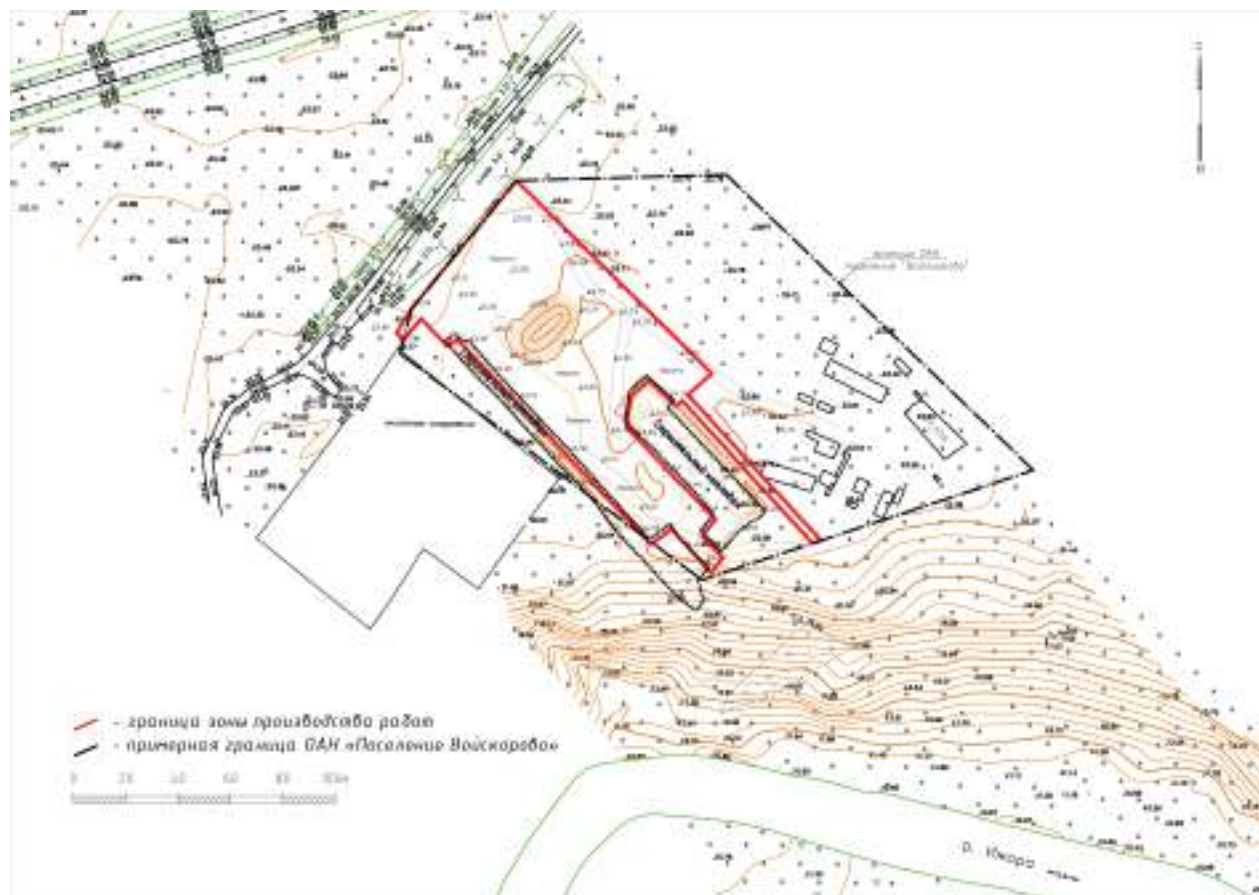

*Рис. 4. Общий вид территории исследований.
Вид с севера*



*Рис. 5. Общий вид территории исследований.
Вид с северо-запада*

кости, кварцевые отщепы и фрагмент шлифованного рубящего орудия. Находки этого времени были зафиксированы и в шурфе С. А. Семенова в 2009 г.

Следующий этап относится к эпохе Средневековья (XIII–XVII вв.) и представлен многочисленными хозяйственными ямами, расположенными преимущественно в юго-восточной, прибрежной части территории исследования. В ямах обнаружено большое количество артефактов этого времени: в первую очередь это фрагменты грубых гончарных керамических сосудов, иногда украшенных волной по тулову. Кроме того, представлены следующие категории: ножи, пряслица, заклепки, фрагменты орудий труда. Также найдены украшения: крест-тельник, перстень, нашивки на одежду, фрагменты браслетов, бусы и пр. Отдельную категорию составляют находки, связанные с металлургическим производством, – фрагменты керамических сопел, крицы и шлака.

В северо-западной части территории исследований зафиксированы следы более позднего поселения XVIII – начала XX в., представленные многочисленными хозяйственными и столбовыми ямами, также в большом количестве содержащими предметы материальной культуры того времени. Эти объекты связаны с исторической деревней Войсковоро, существовавшей на данной территории и уничтоженной во время Великой Отечественной войны.

На этой же территории также обнаружены остатки трех сооружений, остатки траншей, ходов сообщений и иных фортификационных конструкций времен Великой Отечественной войны.

В данной статье будут рассмотрены объекты, относящиеся к периоду позднего Средневековья – раннего Нового времени, связанные с бытованием на территории обследования производственного комплекса.

Среди прочих объектов, зафиксированных на поселении, выделяется группа, состоящая из более 40 хозяйственных ям, схожих по своим метрическим характеристикам, заполнению и характеру находок. В основном ямы имеют подокруглую в плане форму (диаметр 0,7–2 м) и линзовидный профиль (глубина ям в основном 0,5–1 м). Заполнены ямы, как правило, сильногумусированной коричневой супесью с большим количеством угля и пережженных камней. Основная группа ям расположена в юго-восточной (прибрежной) части территории исследования. Несколько ям расположены особняком в северо-западной части, вероятно, на периферии основного комплекса. В некоторых ямах не было находок, однако по характеру заполнения и общей геометрии их можно отнести к той же группе (рис. 6–8).



Рис. 6. Юго-восточная часть территории исследований после уборки техногенного слоя



Рис. 7. Общий вид ям 1–7 до начала разборки

Далее приведем описание тех объектов, в которых имелись находки.

Яма 1 (рис. 9; 10). Хозяйственная яма 1 расположена на участке 1, на квадрате х-57, у-13. Прослежена с отметки 23,5 м БС. В плане круглой формы. Размеры ямы 0,97 × 0,93 м, глубина 0,28 м. Профиль линзовидной формы. Заполнение ямы: темно-серая мешаная супесь с вкраплениями угля (до 0,14 м); серо-желтая мешаная супесь с углистыми вкраплениями (до 0,11 м); серо-желтая мешаная супесь (до 0,05 м); серо-желтая мешаная супесь с углистыми вкраплениями (до 0,05 м). Материк – желтый среднезернистый песок.

В яме найдено: венчик белоглиняного горшка, четыре венчика, две стенки и два донца сероглиняного горшка, фрагмент глиняной обмазки, три стенки и донце красноглиняного горшка, два фрагмента кремня, бронзовый нательный крест, каменное пряслице, фрагмент металлического изделия, два фрагмента бронзовой пластины и железный нож (рис. 11–15).

Яма 2 (рис. 16; 17). Хозяйственная яма 2 расположена на участке 1, на квадратах х-57, у-12; х-58, у-12; х-57, у-13. Прослежена с отметки 23,49 м БС. В плане круглой формы. Размеры ямы 1,33 × 1,23 м, глубина 0,42 м. Профиль линзовидной формы. Заполнение ямы: серо-желтая мешаная супесь (до 0,07 м); темно-серая мешаная супесь с вкраплениями угля (до 0,34 м); серо-желтая мешаная супесь (до 0,12 м); желтый среднезернистый песок (до 0,08 м). Материк – желтый среднезернистый песок.

В яме найдено: шесть венчиков, 17 стенок и два донца сероглиняного горшка, два каменных пряслица, оселок, бронзовый перстень, три железных ножа, кованый гвоздь (рис. 18–22).



Рис. 8. Схема объектов, зафиксированных на территории исследований с указанием ям, относящихся к производственному комплексу эпохи позднего Средневековья



Рис. 9. Стратиграфический разрез ямы 1

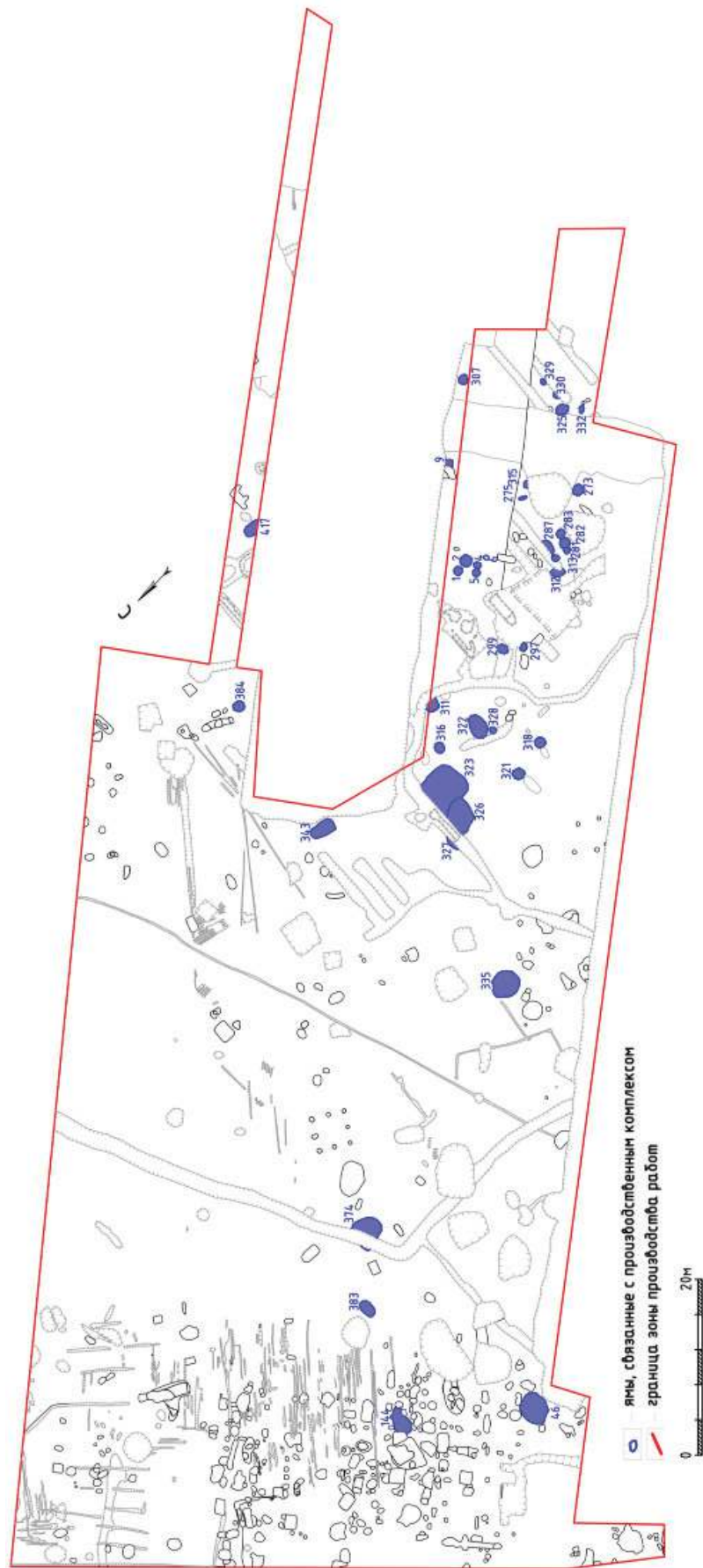

Рис. 10. План и разрез ямы 1



Рис. 11. Бронзовый крест-тельник in situ

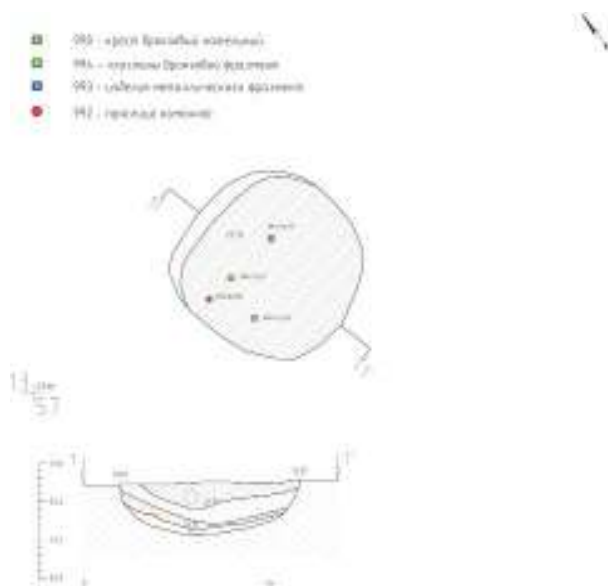

Рис. 12. Фрагменты керамических сосудов из ямы 1

Яма 5 (рис. 23; 24). Хозяйственная яма 5 расположена на участке 1, на квадрате х-57, у-12. Прослежена с отметки 23,61 м БС. В плане круглой формы. Размеры ямы 0,84 × 0,84 м, глубина 0,3 м. Стенки крутые, дно плоское. Заполнение ямы: темно-серая мешаная супесь (до 0,25 м); желтый среднезернистый песок (до 0,11 м). Материк – желтый среднезернистый песок.

В яме найдено: венчик белоглиняного горшка, четыре венчика, 14 стенок и четыре донца сероглиняного горшка, стенка красноглиняного горшка, четыре фрагмента глиняной обмазки, металлический ключ и фрагмент металлического изделия (рис. 25; 26).

Яма 9 (рис. 27; 28). Хозяйственная яма 9 расположена на участке 1, на квадратах х-63, у-13; х-63, у-14. Прослежена с отметки 23,39 м БС. В плане подпрямоугольной формы. С северо-западной стороны повреждена ямой 8. Исследована частично, уходит в северо-восточный борт раскопа. Видимые размеры ямы 0,64 × 0,4 м, глубина 0,07 м. В профиль линзовидной формы. Заполнение

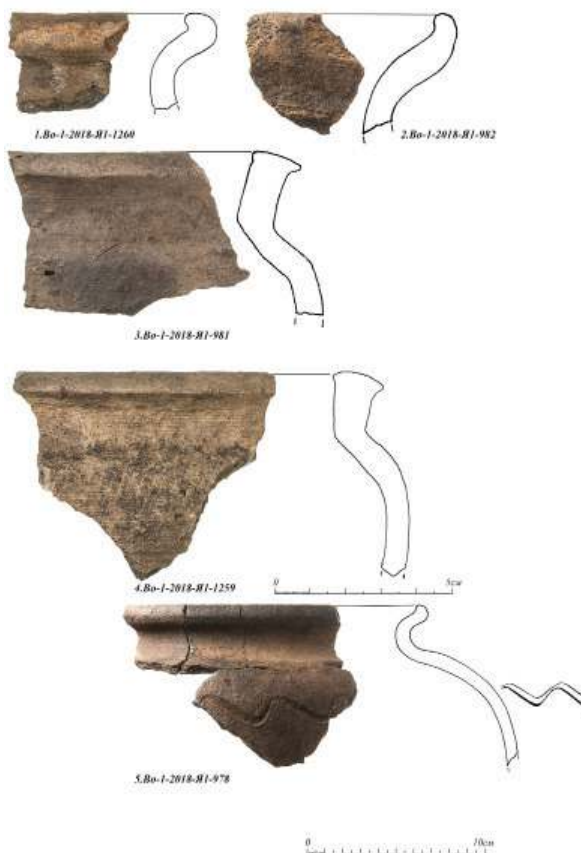

Рис. 13. Археологические находки из ямы 1: 1–3 – фрагменты керамических сосудов, 4 – шиферное пряслице, 5 – фрагмент металлического изделия



Рис. 15. Археологические находки из ямы 1: 1 – железный нож, 2, 3 – фрагменты бронзовых пластин



Рис. 14. Археологические находки из ямы 1: 1 – крест-тельник, 2 – кремь



Рис. 16. Стратиграфический разрез ямы 2

ямы: коричневая оторфованная супесь (до 0,07 м); материк – желтый среднезернистый песок.

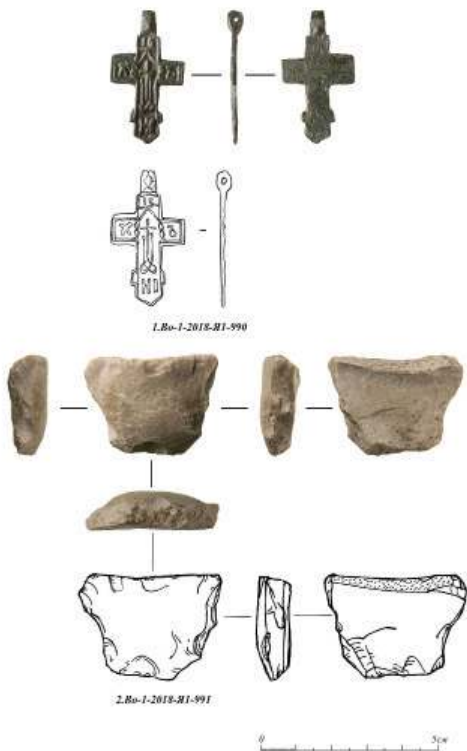
В яме найдено: три стенки и два донца серо-глиняного горшка, фрагмент глиняной обмазки, фрагмент бронзовой пластины (рис. 29).

Яма 46 (рис. 30; 31). Хозяйственная яма 46 расположена на участке 2, на квадратах х-9, у-8; х-9,



Рис. 17. План и разрез ямы 2



Рис. 19. Фрагмент керамического сосуда (1) и оселок (2) из ямы 2

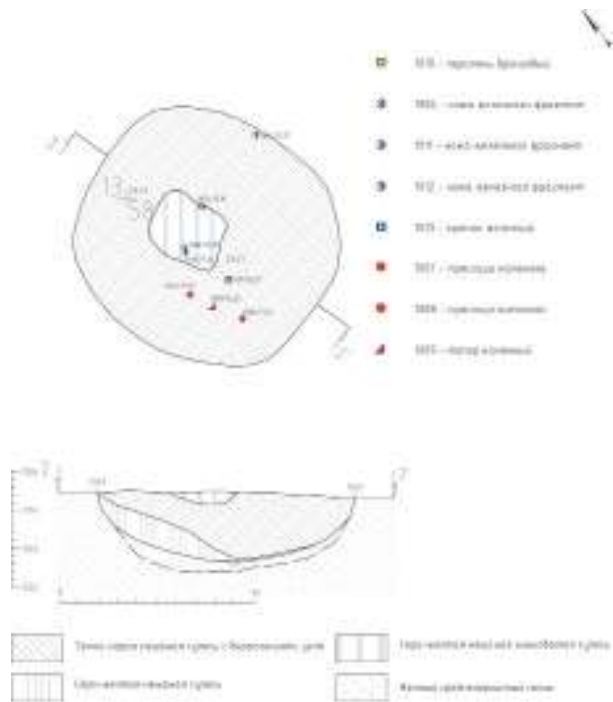

Рис. 18. Фрагменты керамических сосудов из ямы 2

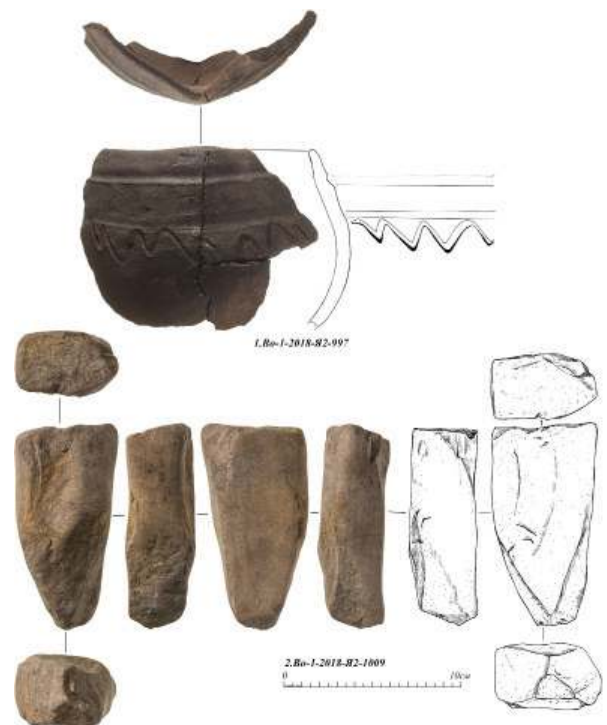

Рис. 20. Каменные пряслица из ямы 2

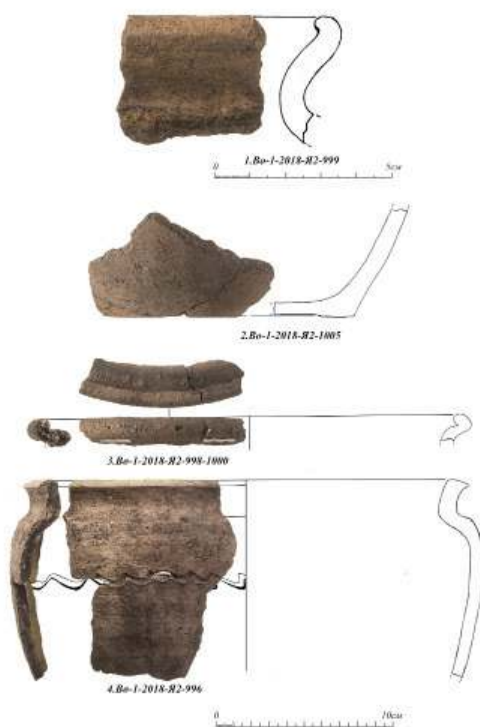

Рис. 21. Археологические находки из ямы 2: 1 – бронзовый ложновитой перстень, 2 – железный гвоздь, 3 – железный нож

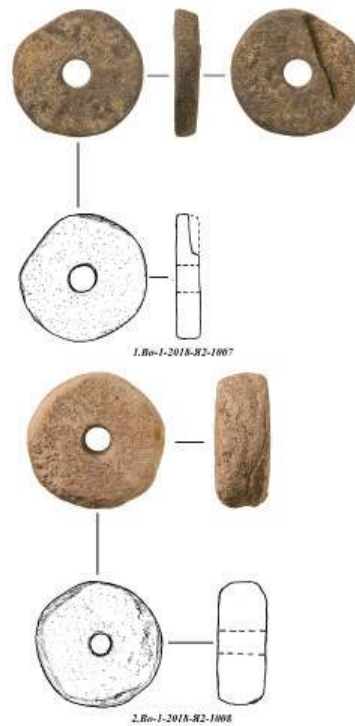

Рис. 22. Железные ножи из ямы 2



Рис. 23. Стратиграфический разрез ямы 5

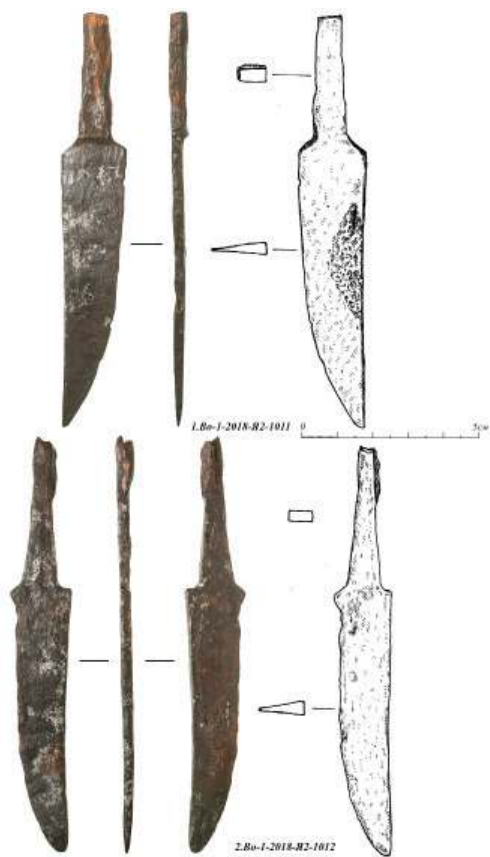

Рис. 24. План и разрез ямы 5

у-9; х-10, у-8; х-10, у-9. Прослежена с отметки 23,24 м БС. В плане круглой формы. Размеры ямы 3,41 × 3,15 м, глубина 0,51 м. В профиль линзовидной формы. Заполнение части ямы: темно-серая мешаная гумусированная супесь (до 0,44 м); темно-серая мешаная гумусированная супесь с глиной (до 0,1 м). Материк – желтый среднезернистый песок. В яме найдено: три венчика сероглиняного горшка, два фрагмента глиняной обмозки (рис. 32).

Яма 92 (рис. 33; 34). Хозяйственная яма 92 расположена на участке 2, в квадрате х-10, у-9. Прослежена с отметки 23,3 м БС. В плане неправильной вытянутой округлой формы. С западной стороны частично разрушена ямой 46. Размеры ямы 1,44 × 0,62 м, глубина 0,70 м. Стенки отвесные, дно плоское. В яме прослежены остатки деревянной конструкции. Заполнение ямы: темно-серая мешаная супесь

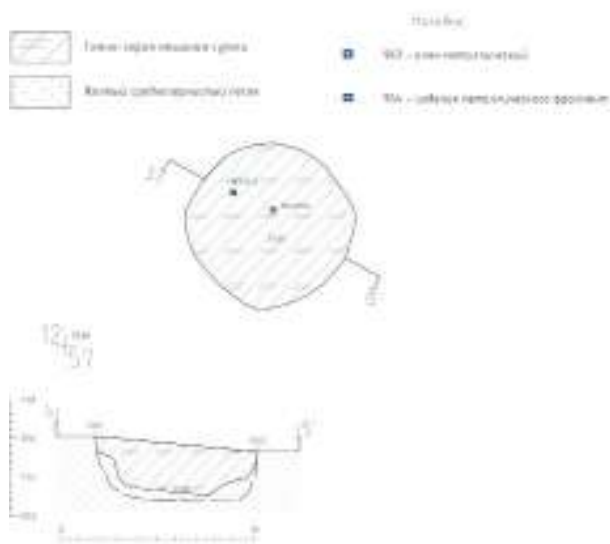

Рис. 25. Фрагменты керамических сосудов из ямы 5



Рис. 26. Археологические находки из ямы 5: 1 – железный ключ, 2 – фрагмент железного изделия, 3, 4 – фрагменты керамических сосудов

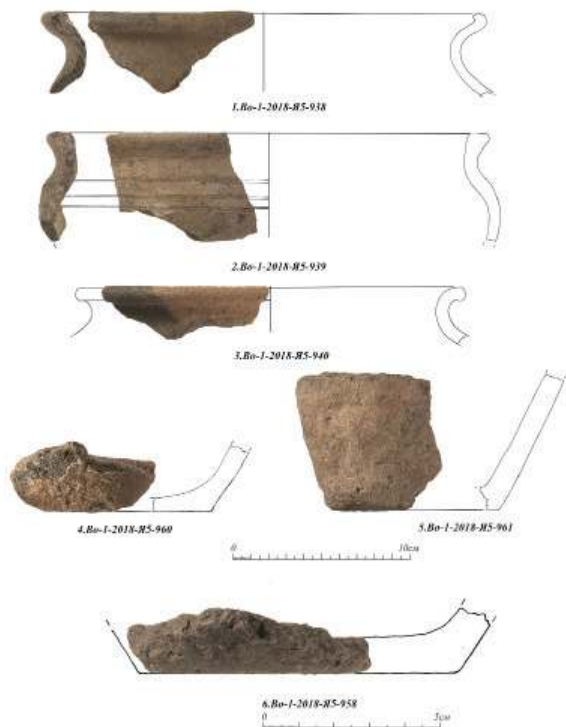

Рис. 27. Стратиграфический разрез ямы 9



Рис. 28. План и разрез ямы 9

(в юго-восточной части) (до 0,27 м); серо-желтая мешаная комковатая супесь (до 0,7 м). Материк – желтый среднезернистый песок. В яме найден венчик сероглиняного горшка (рис. 35).

Яма 144 (рис. 36–38). Хозяйственная яма 144 расположена на участке 3, на квадратах х-8, у-15; х-8, у-16; х-9, у-15; х-9, у-16; х-10, у-16. Прослежена с отметки 23,28 м БС. В плане неправильной овальной формы, вытянута по линии северо-запад–юго-восток, расширяется в северо-западной части. С южной стороны частично разрушена ямами

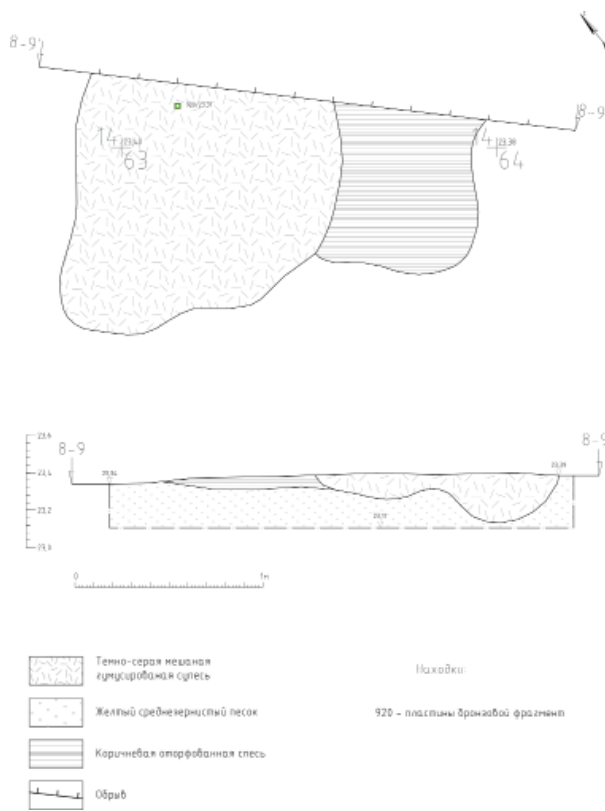

Рис. 29. Археологические находки из ямы 9: 1 – фрагмент бронзовой пластины, 2 – фрагмент керамического сосуда



Рис. 30. Стратиграфический разрез ямы 46

146 и 148, с северо-западной стороны частично разрушена ямой 141. Размеры ямы 3,25 × 1,94 м, глубина 0,23 м. Профиль линзовидной формы. Заполнение ямы: темно-серая мешаная супесь с обожженными камнями (до 0,04 м); темно-серая мешаная супесь с вкраплениями угля (до 0,13 м); желтый среднезернистый песок (до 0,12 м). Материк – желтый среднезернистый песок. В яме найдено: 11 венчиков, две стенки и девять донцев сероглиняного горшка, венчик красноглиняного горшка, два венчика глиняного горшка, венчик сероглиняной миски, 87 стенок глиняных неорнаментированных горшков (рис. 39–42).



Рис. 31. План и разрез ямы 46



Рис. 32. Фрагменты керамических сосудов из ямы 46

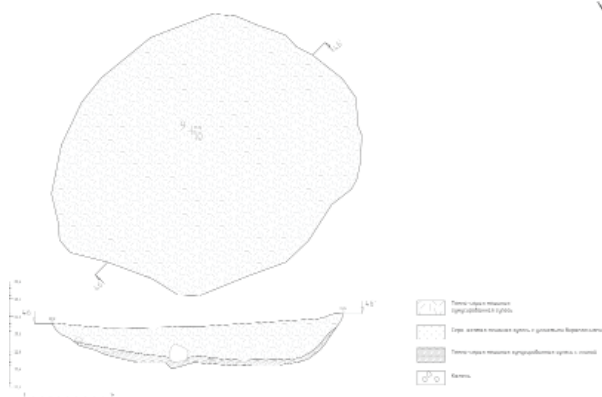

Рис. 33. Стратиграфический разрез ямы 92

Яма 273 (рис. 43; 44). Хозяйственная яма 273 расположена на участке 1, на квадрате х-59, у-7. Прослежена с отметки 23,44 м БС. В плане овальной формы. С западной стороны частично повреждена ямой 282. Размеры ямы 1,11 × 0,96 м, глубина 0,18 м. Профиль линзовидной формы. Заполнение ямы: серо-желтая мешаная супесь с углем (до 0,18 м). Материк – желтый среднезернистый песок. В яме найден фрагмент керамического сопла (рис. 45).

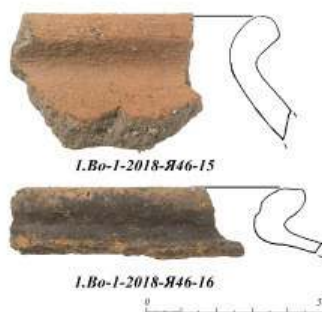

Рис. 34. План и разрез ямы 92



Рис. 35. Фрагмент керамического сосуда из ямы 92

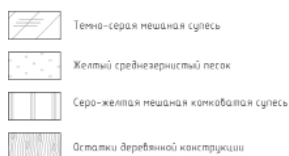
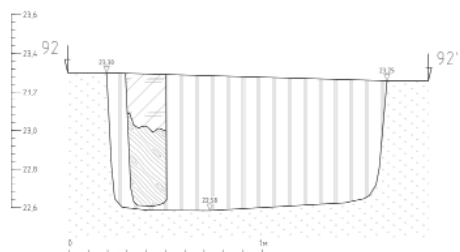
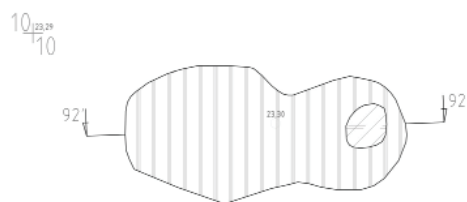

Рис. 36. Общий вид ямы 144

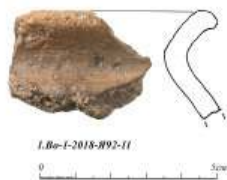

Рис. 37. Стратиграфический разрез ямы 144



Рис. 38. План и разрез ямы 144

Яма 282 (рис. 46; 47). Хозяйственная яма 282 расположена на участке 1, на квадрате х-59, у-7. Прослежена с отметки 23,44 м БС. В плане круглой формы. Размеры ямы 1,20 × 1,13 м, глубина 0,51 м. Стенки крутые, дно округлое. Заполнение ямы: темно-серая мешаная супесь с обожженными камнями (до 0,13 м); серо-желтая мешаная супесь с углистыми вкраплениями (до 0,13 м); черная мешаная углистая супесь с обожженными камнями (до 0,27 м). Материк – желтый среднезернистый



Рис. 39. Фрагменты керамических сосудов из ямы 144

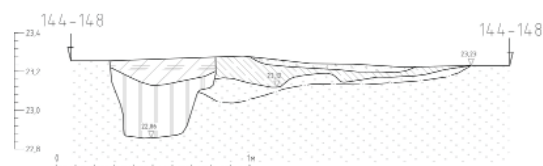
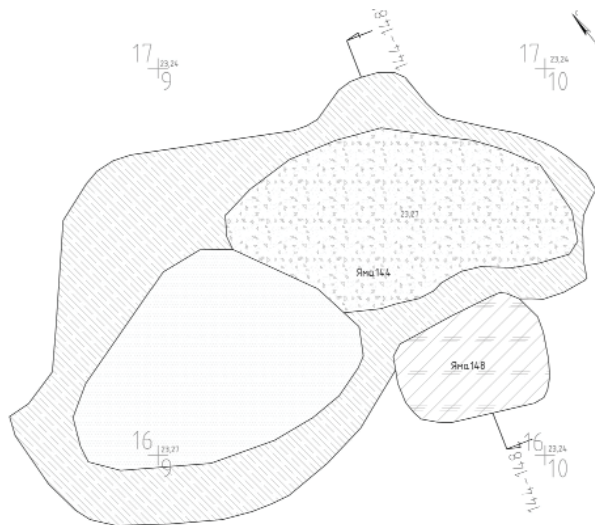

Рис. 41. Фрагменты керамических сосудов из ямы 144

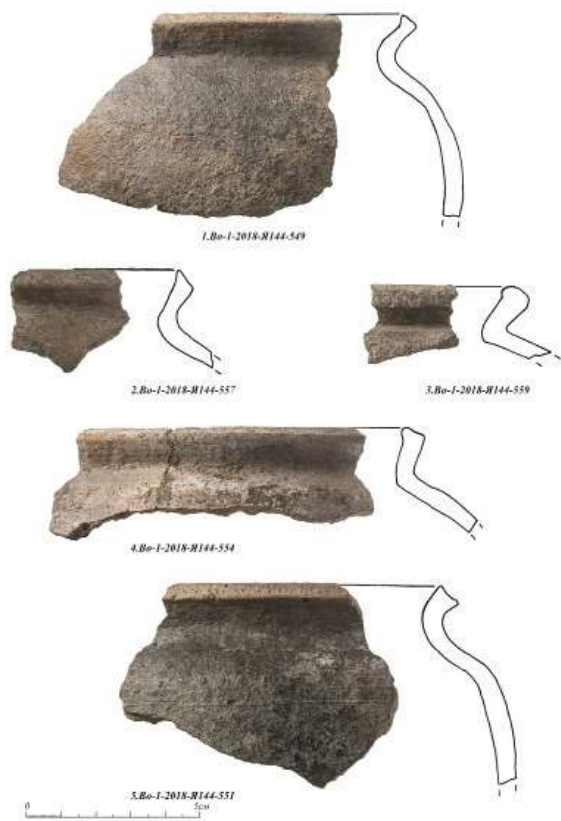

Рис. 40. Фрагменты керамических сосудов из ямы 144

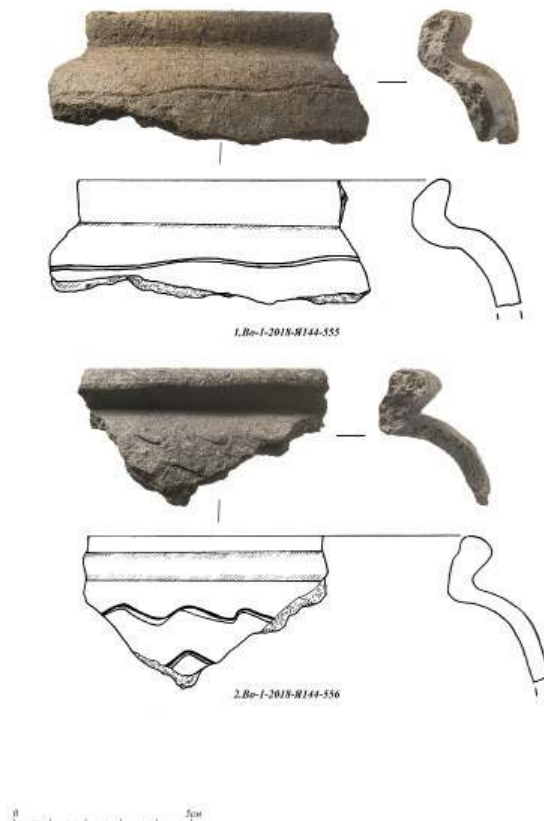

Рис. 42. Фрагменты керамических сосудов из ямы 144

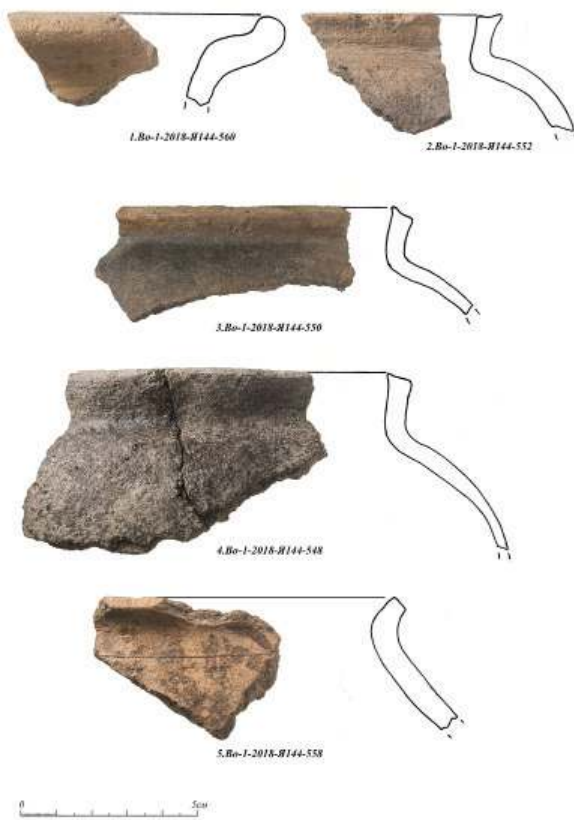

Рис. 43. Стратиграфический разрез ямы 273

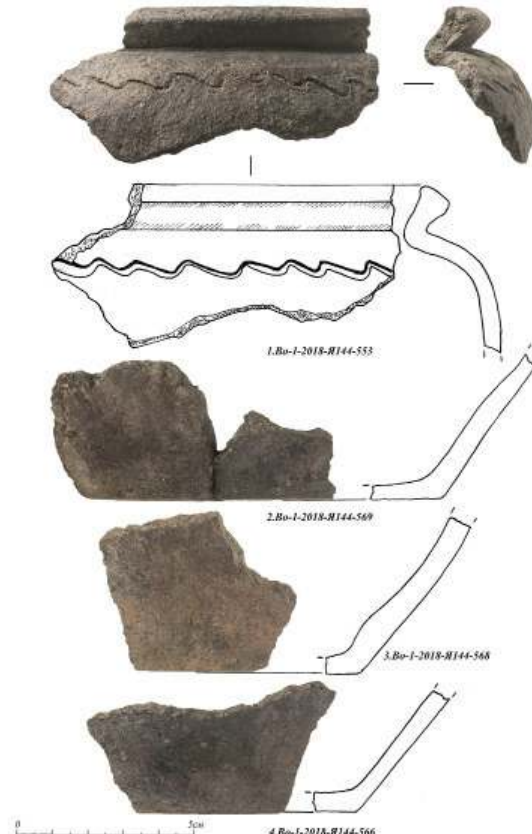

Рис. 44. План и разрез ямы 273

песок. В яме найдено: три венчика, 15 стенок и донце сероглиняного горшка, два фрагмента глиняной обмазки, два фрагмента каменного оселка, два фрагмента металлических изделий, два каменных пряслица, две каменных заготовки под пряслице, железный нож и костяной bolster, два фрагмента сопла печи, костяное изделие, фрагмент деревянного изделия (рис. 48–50).

Яма 287 (рис. 51; 52). Хозяйственная яма 287 расположена на участке 1, на квадратах х-58,

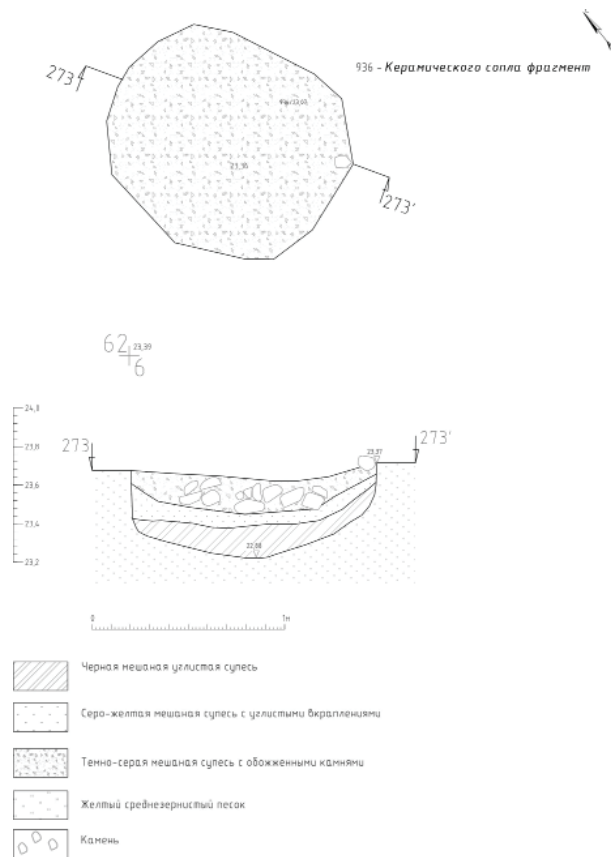

Рис. 45. Керамическое сопло из ямы 273



Рис. 46. Стратиграфический разрез ямы 282

у-7; х-58, у-8; х-59, у-8. Прослежена с отметки 23,68 м БС. В плане овальной формы, вытянута по линии запад–восток. С северной стороны повреждена траншеей. Видимые размеры ямы 2,19 × 0,87 м, глубина 0,50 м. Стенки крутые, дно плоское. Заполнение ямы: темно-серая мешаная супесь с обожженными камнями (до 0,26 м); серо-желтая мешаная супесь (до 0,23 м); желтый среднезернистый песок (до 0,18 м). Материк – желтый среднезернистый песок. В яме найдено: венчик, четыре стенки сероглиняного горшка, пять фрагментов глиняной обмазки (рис. 53).

Яма 322 (рис. 54; 55). Хозяйственная яма 322 расположена на участке 1, на квадратах х-48, у-11; х-48, у-12; х-49, у-11; х-49, у-12. Прослежена с отметки 23,73 м БС. В плане овальной формы. Размеры ямы 2,86 × 1,83 м, глубина 0,37 м.



Рис. 47. План и разрез ямы 282



Рис. 48. Находки из ямы 282: 1–3 – фрагменты керамических сосудов, 4 – фрагмент костяного изделия

В профиль линзовидной формы. Заполнение восточной части ямы: техногенный слой (до 0,26 м). Заполнение западной части ямы: темно-серая мешаная супесь (до 0,37 м). Материк – желтый среднезернистый песок. В яме найдено: 10 стенок, два венчика и донце сероглиняного горшка, два фрагмента глиняной обмазки (рис. 56).

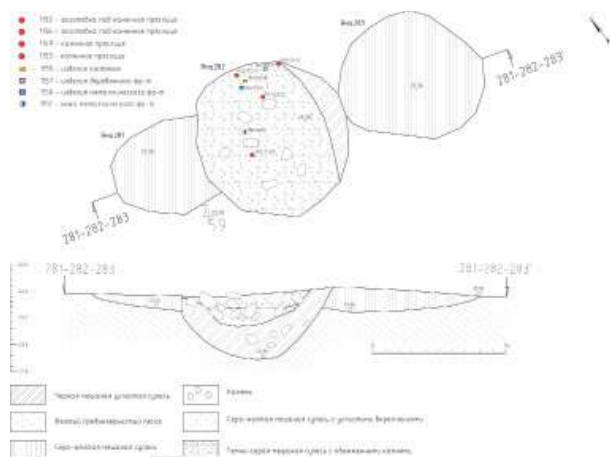

Рис. 49. Находки из ямы 282: 1–4 – каменные пряслица, 5 – костяной боек

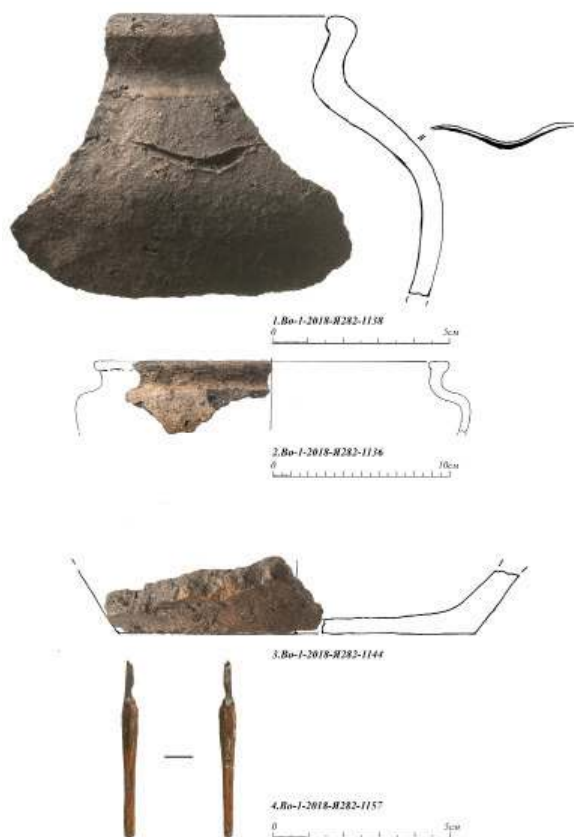

Рис. 50. Находки из ямы 282: 1 – железный нож, 2 – язычок от пряжки

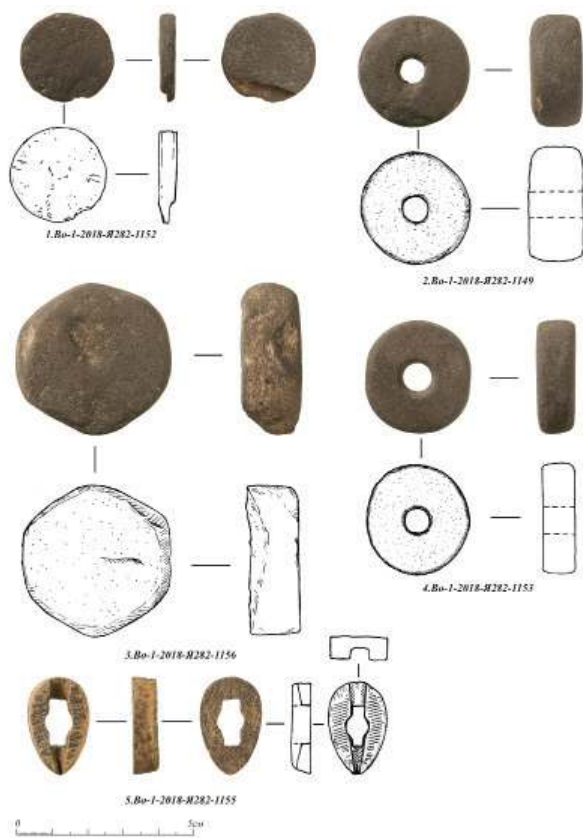

Рис. 51. Стратиграфический разрез ямы 287

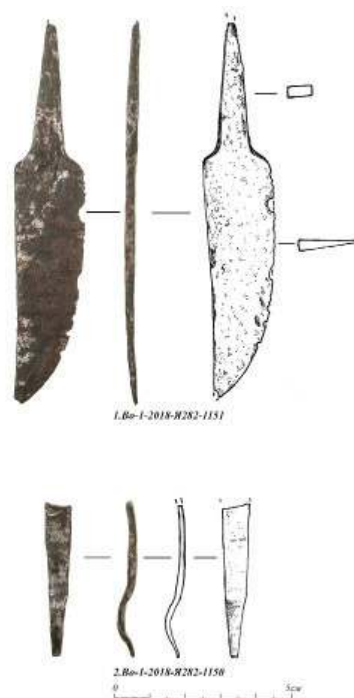

Рис. 52. План и разрез ямы 288



Рис. 53. Фрагмент керамического сосуда из ямы 289

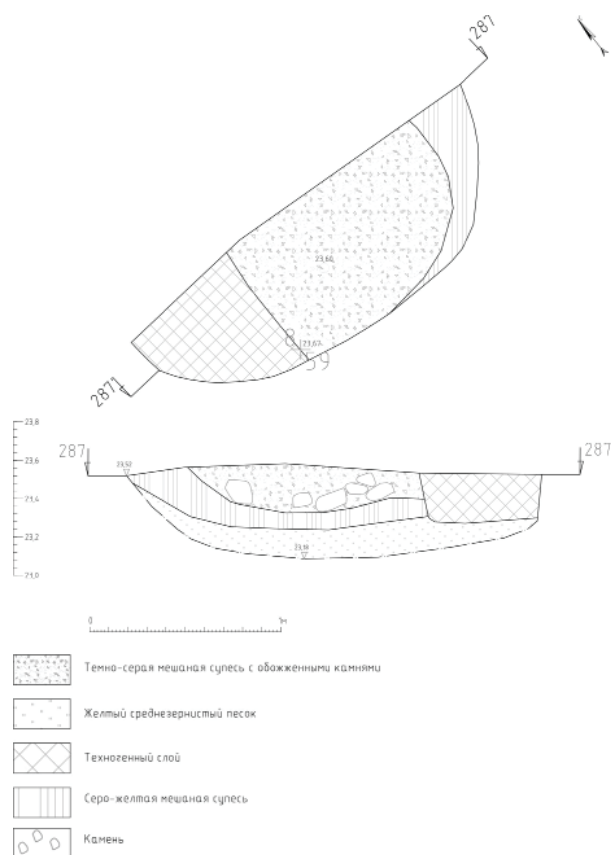

Рис. 54. Стратиграфический разрез ямы 322



Рис. 55. План и разрез ямы 322



Рис. 56. Фрагмент керамического сосуда из ямы 322

Яма 323 (рис. 57; 58). Хозяйственная яма 323 расположена на участке 1, на квадратах х-43, у-13; х-44, у-13; х-44, у-14; х-45, у-12; х-45, у-13; х-45, у-14; х-45, у-15; х-46, у-13; х-46, у-14. Прослежена с отметки 23,7 м БС. В плане подпрямоугольной формы. С западной стороны частично повреждена ямой 327, с северной стороны повреждена траншеей. Видимые размеры ямы 4,58 × 4,36 м, глубина 0,38 м. Профиль линзовидной формы. Заполнение ямы: темно-серая мешаная супесь (до 0,38 м). Материк – желтый среднезернистый песок. В яме найдено: два развала сероглиняных горшков (26 фрагментов) (рис. 59; 60), 37 венчиков, 101

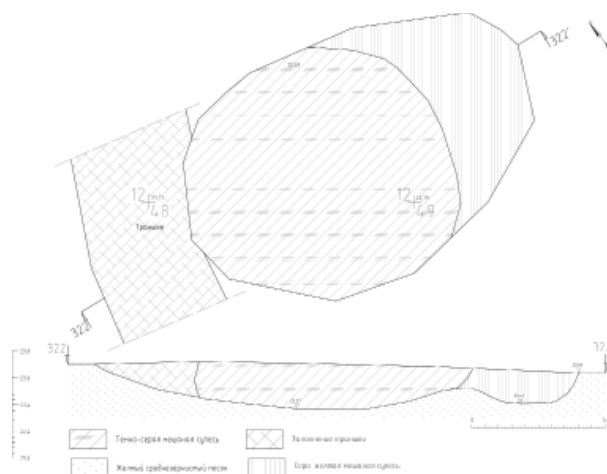

Рис. 57. Стратиграфический разрез ямы 323



Рис. 60. Развал керамического сосуда из ямы 323



Рис. 58. План и разрез ямы 323



Рис. 59. Развал керамического сосуда из ямы 323

стенка и 18 фрагментов донцов сероглиняного горшка, венчик красноглиняного горшка, пять стенок и фрагмент донца белоглиняного горшка, четыре фрагмента глиняной обмазки, фрагмент донца фаянсовой тарелки (рис. 61–69), кованный гвоздь, металлический наконечник стрелы, два фрагмента металлических пластин, фрагмент бронзового изделия, два фрагмента металлических иглонок, металлическая пуговица, фрагмент бронзовой плас-

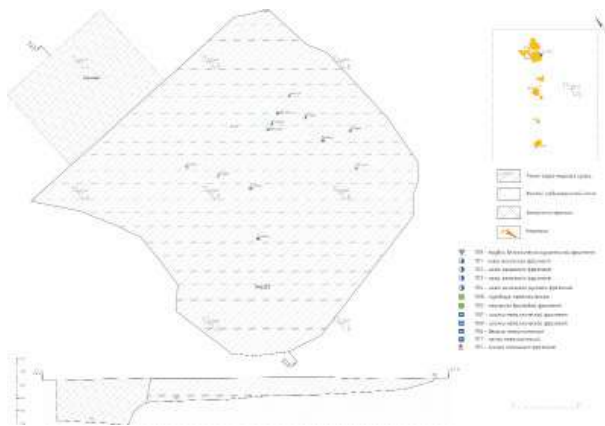

Рис. 61. Фрагмент керамического сосуда из ямы 323

тины, три фрагмента железных ножей, фрагмент рукояти железного ножа, фрагмент каменного оселка, металлическая деталь, металлический замок, фрагмент курительной белоглиняной трубки (рис. 70–74).

Яма 325 (рис. 75; 76). Хозяйственная яма 325 расположена на участке 1, на квадрате х-66, у-7. Прослежена с отметки 23,19 м БС. В плане округлой формы. Размеры ямы 1,46 × 1,15 м, глубина 0,19 м. Профиль линзовидной формы. Заполнение ямы: серо-желтая мешаная супесь с камнями



Рис. 62. Фрагменты керамических сосудов из ямы 323



Рис. 63. Фрагменты керамических сосудов из ямы 323

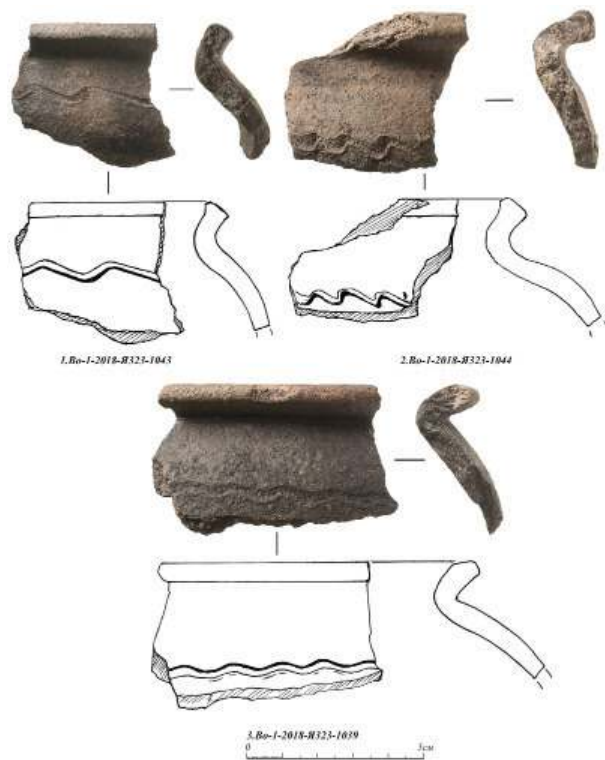

Рис. 64. Фрагменты керамических сосудов из ямы 323

(до 0,19 м). Материк – желтый среднезернистый песок. В яме найдено: семь стенок, четыре венчика сероглиняного горшка, 35 фрагментов глиняной обмазки (рис. 77). По фрагментам угля из ямы получена дата 620+90 (Ле-11851), т. е. 1242–1445 гг. н. э. (94,6 %).

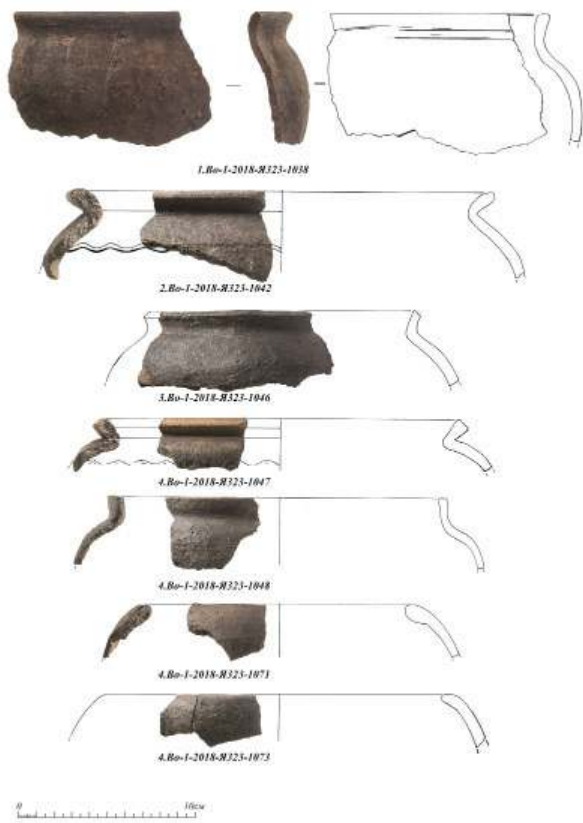
Яма 326 (рис. 78; 79). Хозяйственная яма 326 расположена на участке 1, на квадратах х-41, у-13; х-42, у-12; х-42, у-13; х-43, у-12. Прослежена с отметки 23,51 м БС. В плане округлой формы. Центральная часть повреждена траншеей, с юго-восточной стороны частично повреждена ямой 327. Видимые размеры ямы 3,61 × 1,91 м, глубина 0,18 м. Профиль линзовидной формы. Заполнение ямы: темно-серая мешаная супесь (до 0,18 м). Материк – желтый среднезернистый песок. В яме найдено: 10 стенок, три венчика и три фрагмента донцов сероглиняного горшка, фрагмент красноглиняной литейной формы (рис. 80).

Яма 327 (рис. 81). Хозяйственная яма 327 расположена на участке 1, на квадратах х-42, у-12; х-43, у-12; х-43, у-13; х-44, у-12; х-44, у-13. Прослежена с отметки 23,6 м БС. В плане округлой формы. С северной стороны повреждена траншеей.

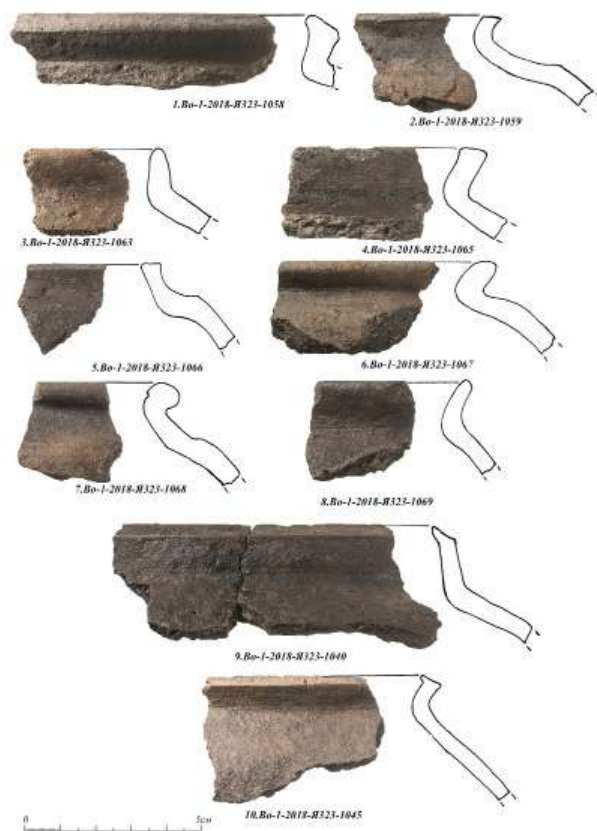

Рис. 65. Фрагменты керамических сосудов из ямы 323

Видимые размеры ямы 3,27 × 3,07 м, глубина 0,31 м. Профиль линзовидной формы. Заполнение ямы: темно-серая мешаная гумусированная супесь (до 0,31 м). Материк – желтый среднезернистый песок. В яме найдено: четыре стенки, четыре венчика и два фрагмента донцев сероглиняного горшка (рис. 82).

Яма 329 (рис. 83; 84). Хозяйственная яма 329 расположена на участке 1, на квадрате х-68, у-8. Прослежена с отметки 23,05 м БС. В плане овальной формы. Размеры ямы 0,68 × 0,52 м, глубина 0,13 м. Профиль линзовидной формы. Заполнение ямы: серо-желтая мешаная супесь (до 0,13 м). Материк – желтый среднезернистый песок. В яме найдено: шесть стенок и пять фрагментов донцев сероглиняного горшка (рис. 85).

Яма 335 (рис. 86; 87). Хозяйственная яма 335 расположена на границе участков 1 и 2, на квадратах х-33, у-10; х-33, у-11; х-34, у-9; х-34, у-10; х-34, у-11. Прослежена с отметки 23,3 м БС. В плане округлой формы. Размеры ямы 2,94 × 3,07 м, глубина 0,57 м. Профиль линзовидной формы. Заполнение ямы: техногенный слой (до 0,57 м); темно-серая мешаная супесь (до 0,3 м). Материк –

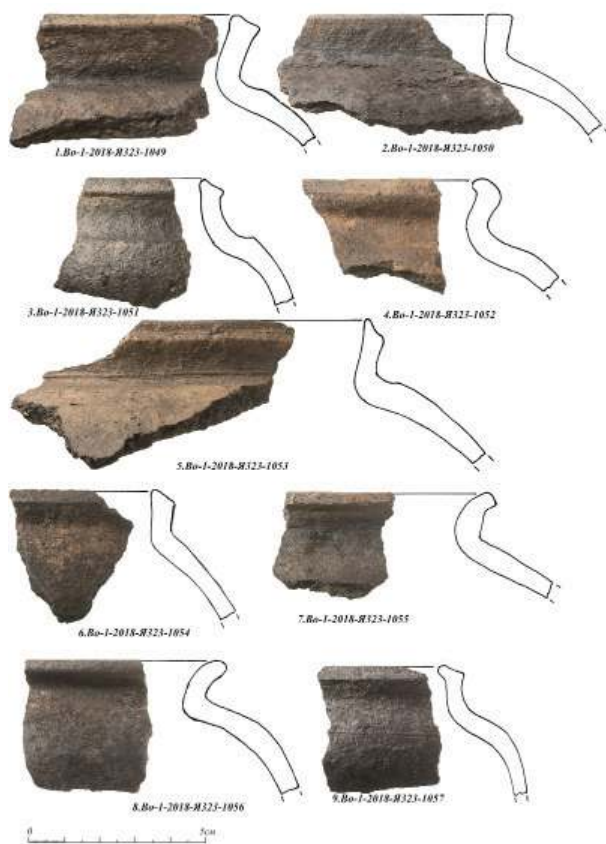

Рис. 66. Фрагменты керамических сосудов из ямы 323

желтый среднезернистый песок. В яме найдено: венчик сероглиняного горшка, фрагмент донца белоглиняного горшка (рис. 88).

Яма 343 (рис. 89; 90). Хозяйственная яма 343 расположена на участке 5, на квадратах х-42, у-20; х-42, у-21; х-43, у-20; х-43, у-21. Прослежена с отметки 23,8 м БС. В плане овальной формы, вытянута по линии север–юг. Размеры ямы 2,89 × 1,55 м, глубина 0,29 м. Профиль линзовидной формы. Заполнение северной части ямы: техногенный слой (до 0,12 м); желтый среднезернистый песок (до 0,06 м). Заполнение южной части ямы: темно-серая мешаная супесь (до 0,29 м). Материк – желтый среднезернистый песок. В яме найдено: девять венчиков, 18 стенок, четыре фрагмента донцев сероглиняного горшка, фрагмент сероглиняного сосуда с поливой, фрагмент глиняной обмазки (рис. 91–94).

Яма 374 (рис. 95; 96). Хозяйственная яма 374 расположена на участке 4, на квадратах х-19, у-17; х-20, у-17; х-20, у-18; х-20, у-19. Прослежена с отметки 23,27 м БС. В плане округлой формы, с северо-западной стороны повреждена траншеей. Видимые размеры ямы 3,07 × 1,92 м, глубина 0,27 м. Профиль линзовидной формы. Заполнение

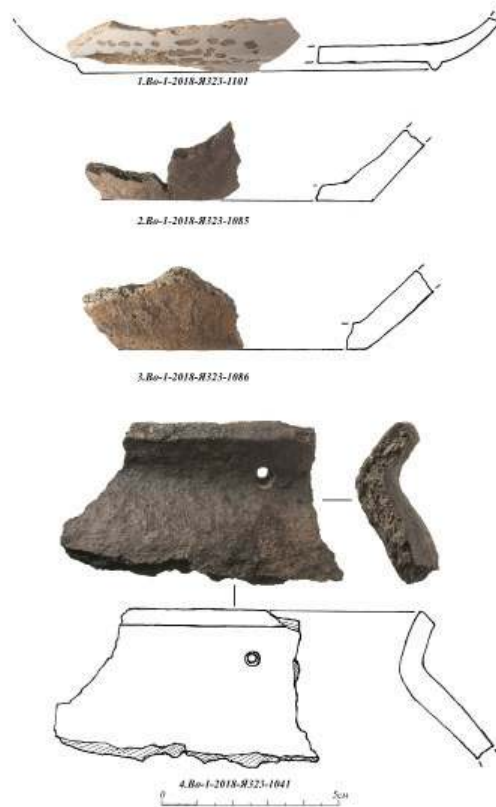

Рис. 67. Фрагменты керамических сосудов из ямы 323



Рис. 68. Фрагменты керамических сосудов из ямы 323

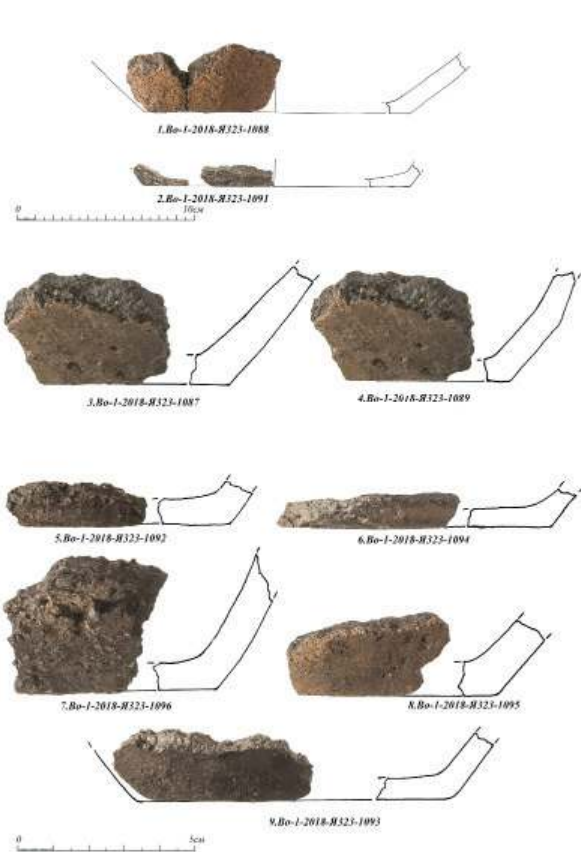

Рис. 69. Находки из ямы 323: 1, 2 – фрагменты керамических сосудов, 3 – керамическое пряслице

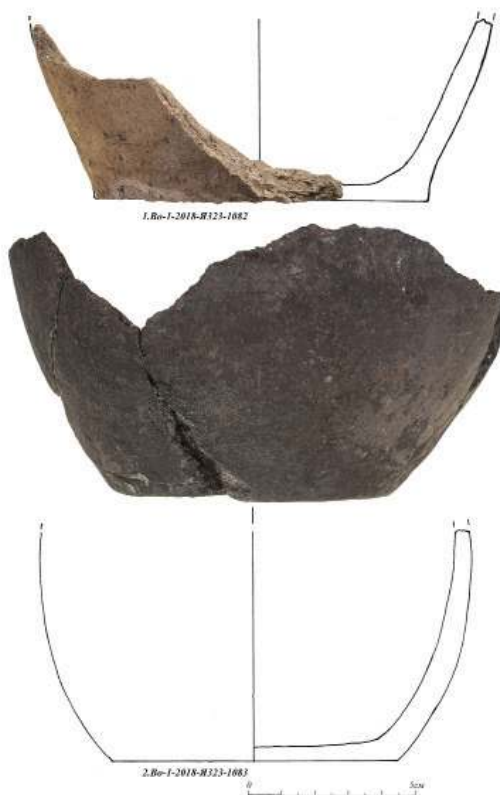

Рис. 70. Находки из ямы 324: 1, 2 – иглы, 3 – фрагмент бронзовой пластины, 4 – железный наконечник стрелы, 5 – фрагмент бронзового изделия, 6 – пуговка из цветного металла, 6 – фрагмент белоглиняной курительной трубки

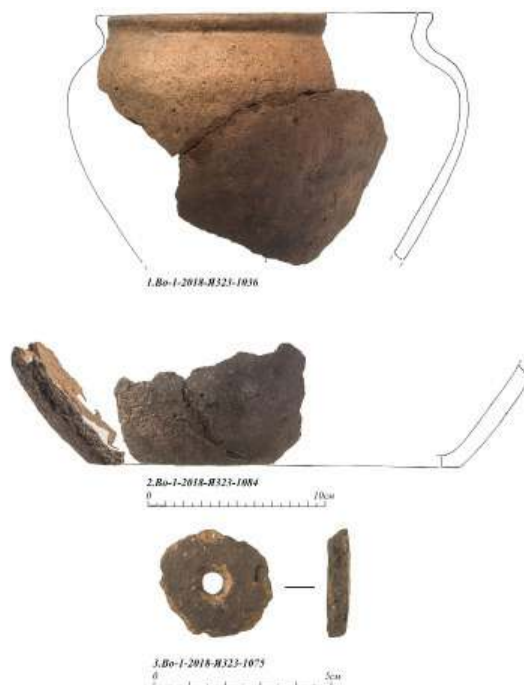

Рис. 71. Железный замок из ямы 323

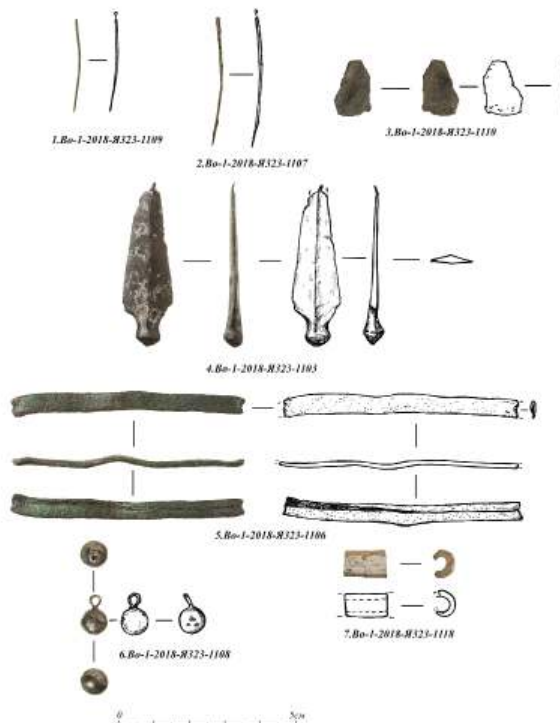

Рис. 72. Оселок из ямы 323



Рис. 73. Фрагмент железного ножа из ямы 323

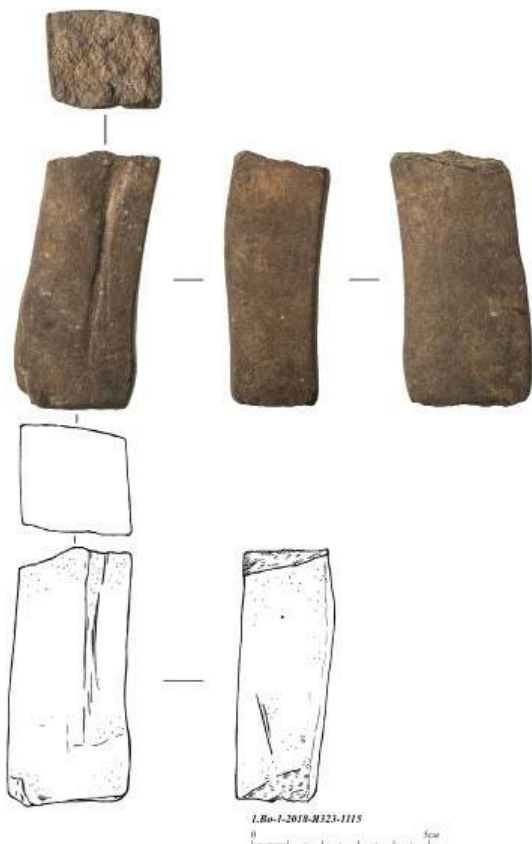

Рис. 74. Фрагмент железного ножа из ямы 323

ямы: темно-серая мешаная гумусированная супесь (до 0,18 м); желтый среднезернистый песок (до 0,07 м). Материк – желтый среднезернистый песок. В яме найдено: 10 стенок и фрагмент донца сероглиняного горшка, стенка белоглиняного горшка (рис. 97).

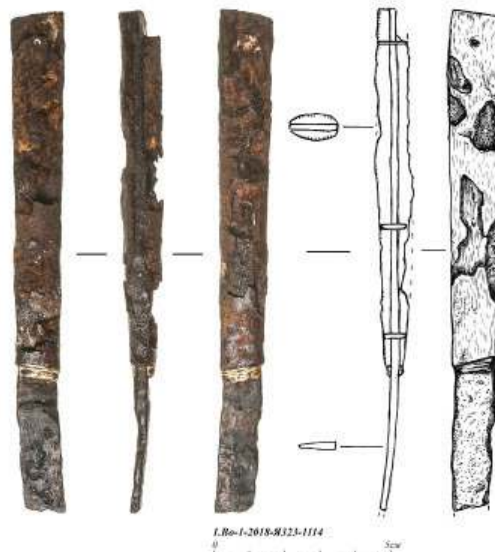
Яма 383 (рис. 98; 99). Хозяйственная яма 383 расположена на участке 4, на квадратах х-15, у-18; х-16, у-18. Прослежена с отметки 23,41 м БС. В плане овальной формы. Размеры ямы 2,03 ×

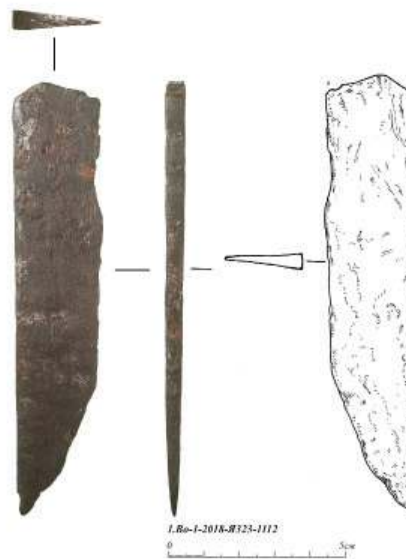

Рис. 75. Стратиграфический разрез ямы 325



Рис. 76. План и разрез ямы 325

1,3 м, глубина 0,22 м. Профиль линзовидной формы. Заполнение ямы: темно-серая мешаная гумусированная супесь (до 0,22 м). Материк – желтый среднезернистый песок. В яме найдено: три венчика и пять стенок сероглиняного горшка, стенка белоглиняного горшка (рис. 100).

Яма 417 (рис. 101–103). Хозяйственная яма 417 расположена на участке 6, на квадратах х-59, у-24; х-59, у-25; х-60, у-24; х-60, у-25. Прослежена с отметки 23,66 м БС. Форма в плане овальная. Исследована частично, уходит в юго-западный борт

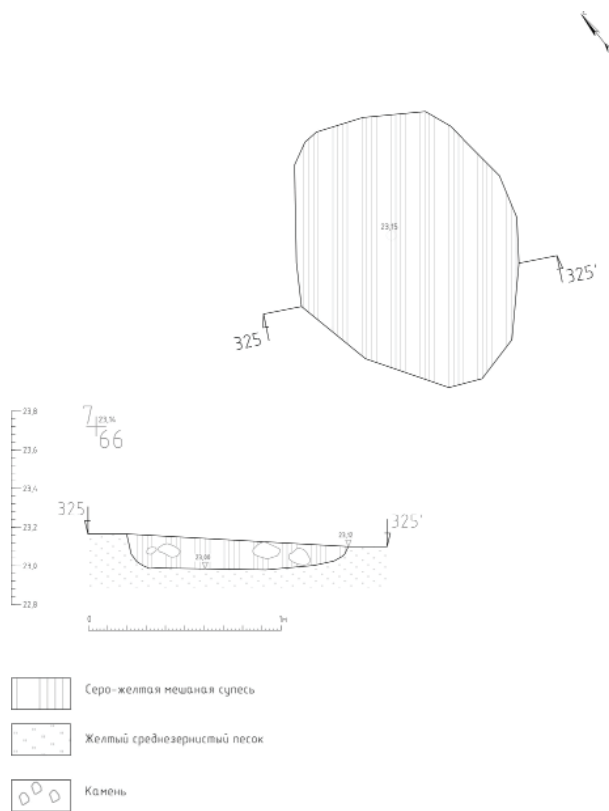

Рис. 77. Фрагмент керамического сосуда из ямы 325



Рис. 78. Стратиграфический разрез ямы 326

раскопа. Видимые размеры ямы 1,67 × 1,3 м, глубина 0,25 м. Профиль линзовидной формы. Заполнение ямы: черная углистая супесь с обожженными камнями (до 0,08 м); темно-серая мешаная супесь с вкраплениями угля (до 0,1 м); серо-желтая мешаная супесь с углистыми вкраплениями (до 0,08 м); желтый среднезернистый песок (до 0,06 м). Материк – желтый среднезернистый песок. В яме найден венчик сероглиняного горшка (рис. 104).

Рассмотрим основные категории находок, происходящие из описанных ям.



Рис. 79. План и разрез ямы 326



Рис. 80. Находки из ямы 326: 1–3 – фрагменты керамических сосудов, 4 – фрагмент керамического сопла

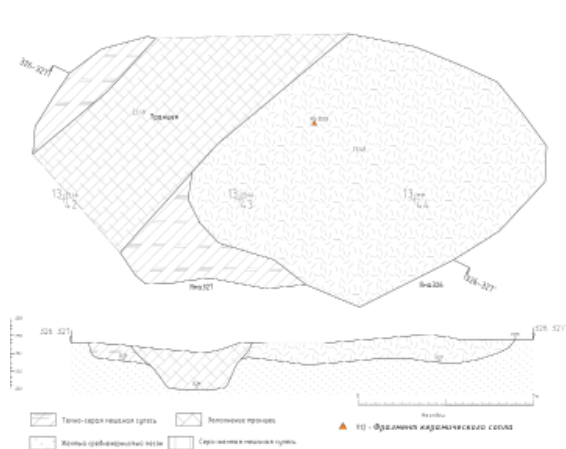

Рис. 81. Стратиграфический разрез ямы 327

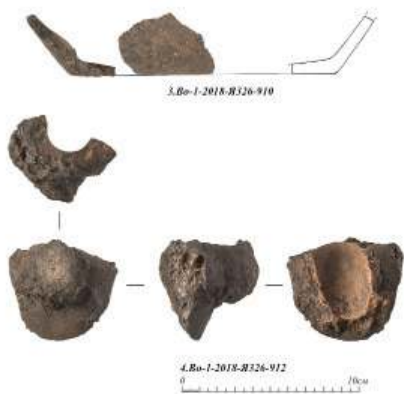

Рис. 82. Фрагменты керамических сосудов из ямы 327



Рис. 83. Стратиграфический разрез ямы 329

Керамические сосуды

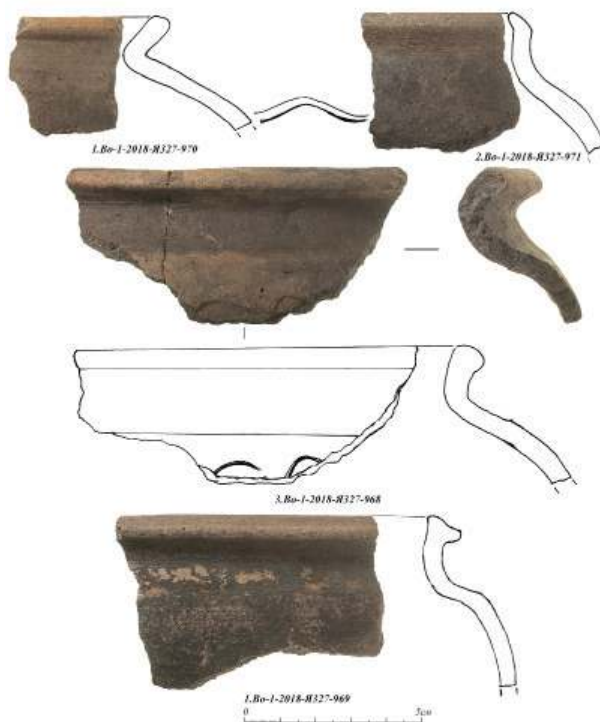
Самой массовой категорией находок, безусловно, являются фрагменты керамических сосудов. Подробный анализ которых заслуживает отдельного исследования, поэтому здесь приводятся лишь общие сведения о коллекции. Коллекция насчитывает 866 фрагментов стенок сосудов и 300 фрагментов венчиков и придонных частей. В целом основную часть коллекции составляют фрагменты сероглиняных (реже красно- и белоглиняных) грубых керамических крутобоких горшков, выполненных на гончарном круге. Часть из сосудов украшена волнистым однорядным, реже многорядным прорезанным орнаментом, идущим по тулову со-



Рис. 84. План и разрез ямы 329



Рис. 85. Фрагменты керамических сосудов из ямы 329

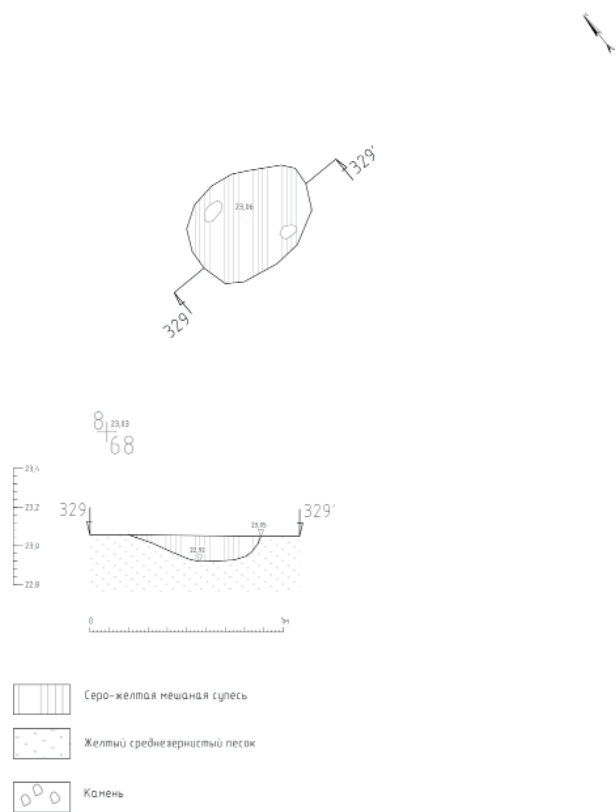

Рис. 87. План и разрез ямы 335

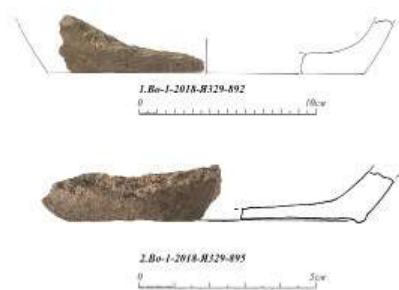

Рис. 88. Фрагменты керамических сосудов из ямы 335

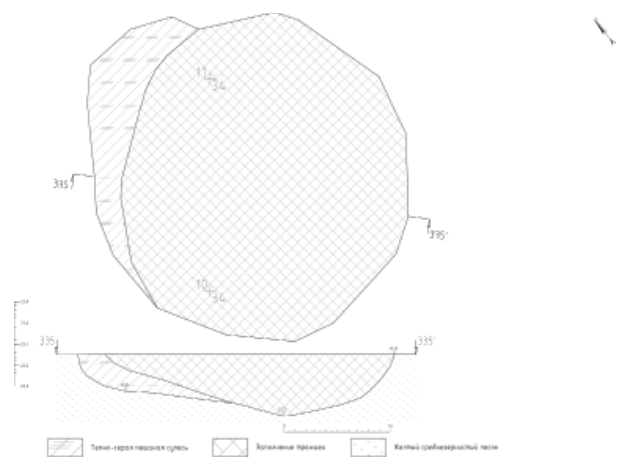

Рис. 86. Стратиграфический разрез ямы 335

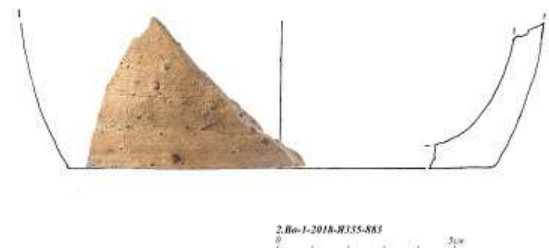

Рис. 89. Стратиграфический разрез ямы 343



Рис. 90. План и разрез ямы 343



Рис. 91. Развал керамического сосуда из ямы 343

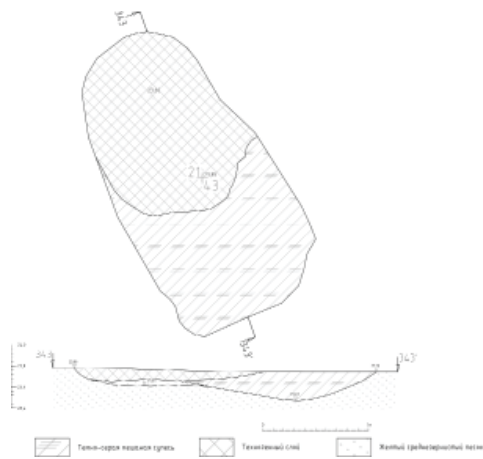

Рис. 92. Фрагменты керамических сосудов из ямы 343



Рис. 93. Фрагменты керамических сосудов из ямы 343

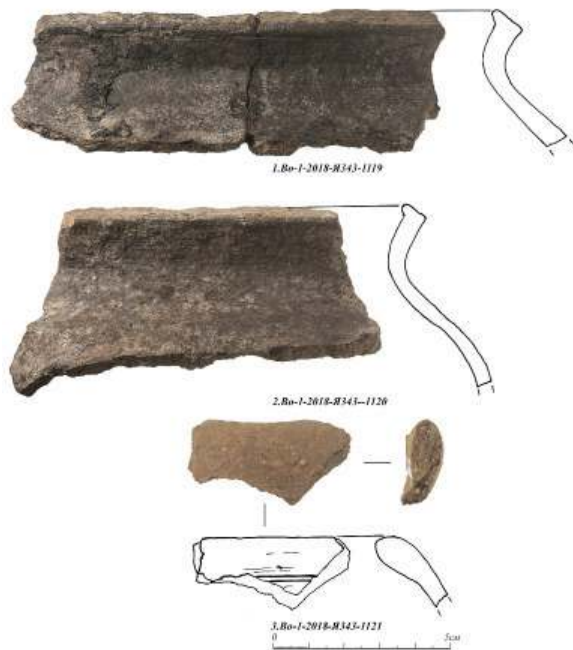

Рис. 94. Фрагменты керамических сосудов из ямы 343

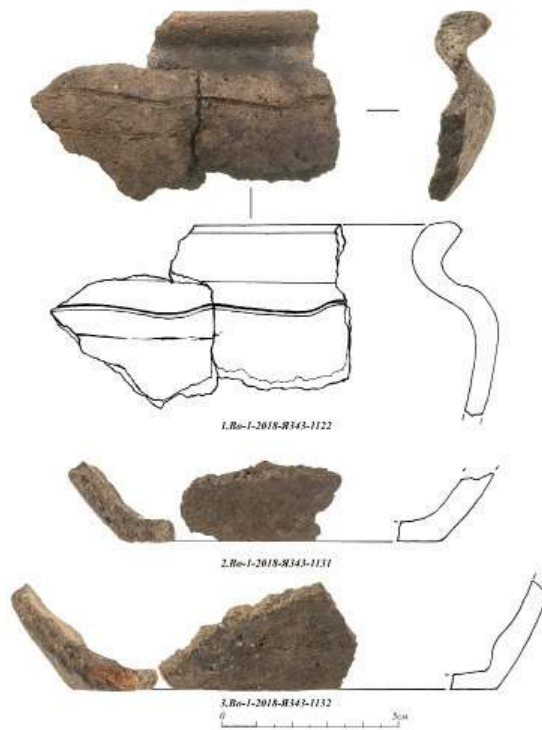

Рис. 95. Стратиграфический разрез ямы 374

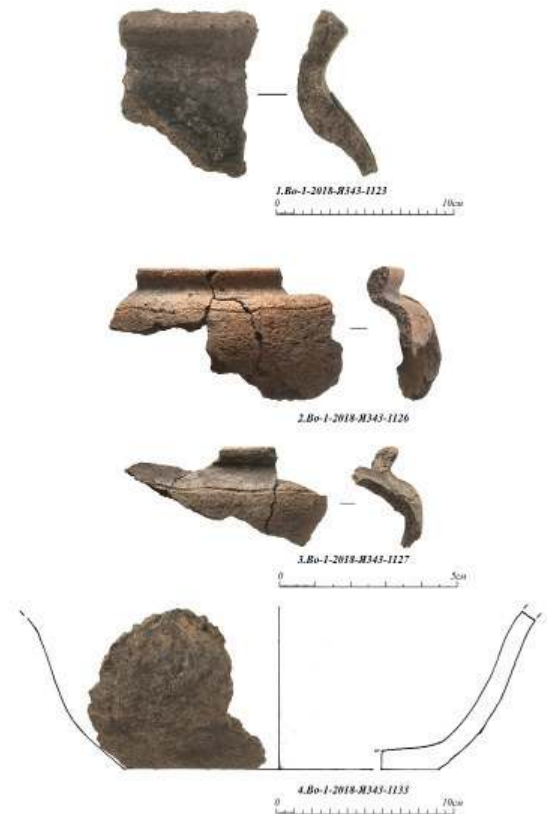

Рис. 96. План и разрез ямы 374



Рис. 97. Фрагмент керамического сосуда из ямы 374

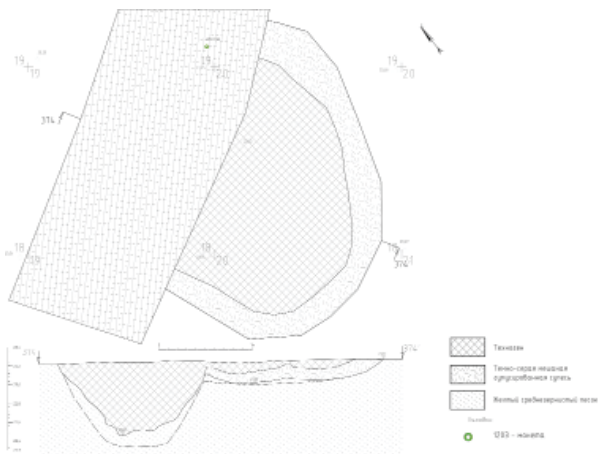

Рис. 98. Стратиграфический разрез ямы 383



Рис. 99. План и разрез ямы 383



Рис. 100. Фрагменты керамических сосудов из ямы 383

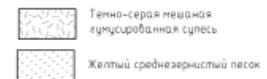
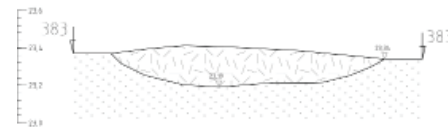
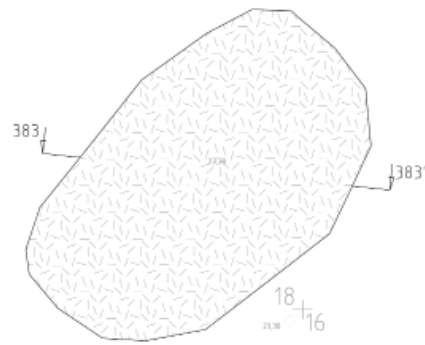

Рис. 101. Общий вид ямы 417



Рис. 102. Стратиграфический разрез ямы 417



Рис. 104. Фрагменты керамического сосуда из ямы 417

суда. Тесто, как правило, плохо промешанное, часто черепки в изломе трехцветные, из примесей выделяется песок и дресва, последняя встречается иногда в больших количествах. Венчики в основном отогнутые наружу, с утолщением, диаметром от 20 до 30 см. Время бытования основной массы подобных сосудов можно отнести к XV–XVI вв.

Изделия из черного металла

Ножи. Коллекция насчитывает восемь экземпляров, найденных в ямах 1, 2, 282, 323, и костяной bolster, найденный в яме 282. Шесть из них – это длинные и узкие ножи с прямой спинкой и симметричными уступами у черенка. Черенки клиновидной формы, четырехугольные в сечении. На некоторых черенках сохранились остатки деревянной рукоятки. Средняя длина ножей 12–15 см,



Рис. 103. План и разрез ямы 417

лезвия 7–10 см, ширина до 2 см, толщина спинки около 0,5 см. Два ножа другого типа: более узкие (1,3 см) и длинные (сохранившиеся части 15 и 17 см) с остатками непрофилированной деревянной рукояти, с заклепками из цветного металла и металлическим bolsterом (рис. 105).

Помимо ножей также найдены замок, ключ, наконечник стрелы и язычки от пряжек (рис. 106).

Пряслица

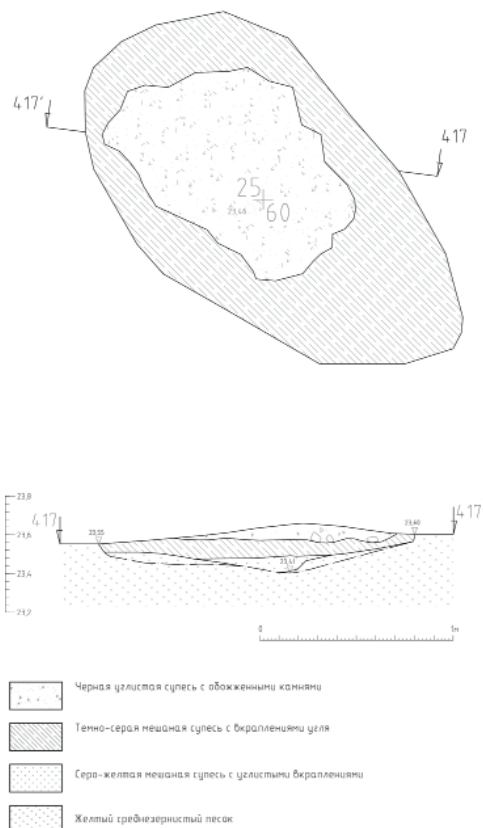
Коллекция насчитывает восемь экземпляров, найденных в ямах 1, 2, 282, 323. Представлены как готовыми изделиями, так и заготовками. В основном выполнены из камня (шифера, песчаника), одно – из стенки керамического сосуда. Диаметр от 2,5 до 3,8 см. Наибольший интерес вызывает овручское пряслице из ямы 1, выполненное из розового шифера. Подобные пряслица были распространены в домонгольскую эпоху и производились на территории современной Украины (рис. 107).



Рис. 105. Железные ножи и костяной bolster из ям, связанных с производственным комплексом



Рис. 106. Железные изделия из ям, связанных с производственным комплексом

Керамические сопла

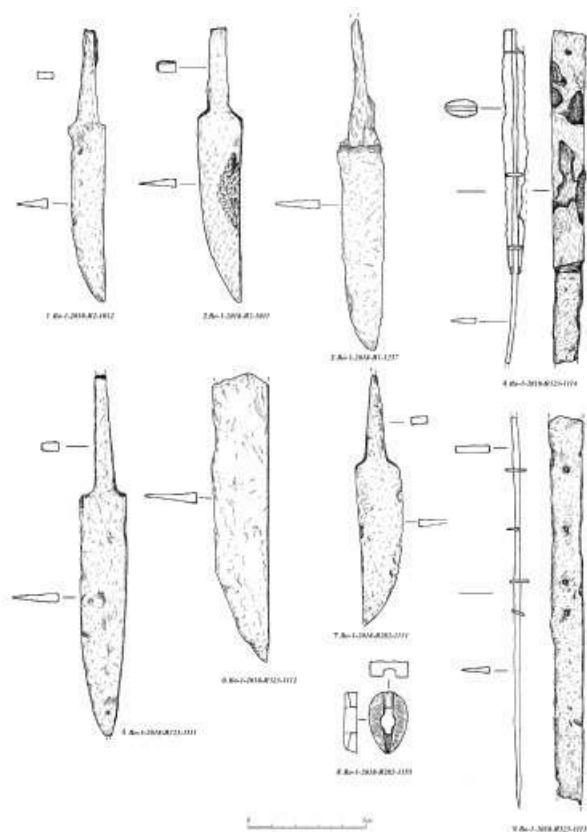
Всего найдено три фрагмента керамических сопел в ямах 279, 294, 326. Внутренний диаметр 1,7–2,5 см, внешний 7 см. Эти находки вместе с большим количеством шлака, зафиксированным в некоторых ямах, свидетельствуют о существовании на памятнике кузнечного производства (рис. 45).

Изделия из цветного металла

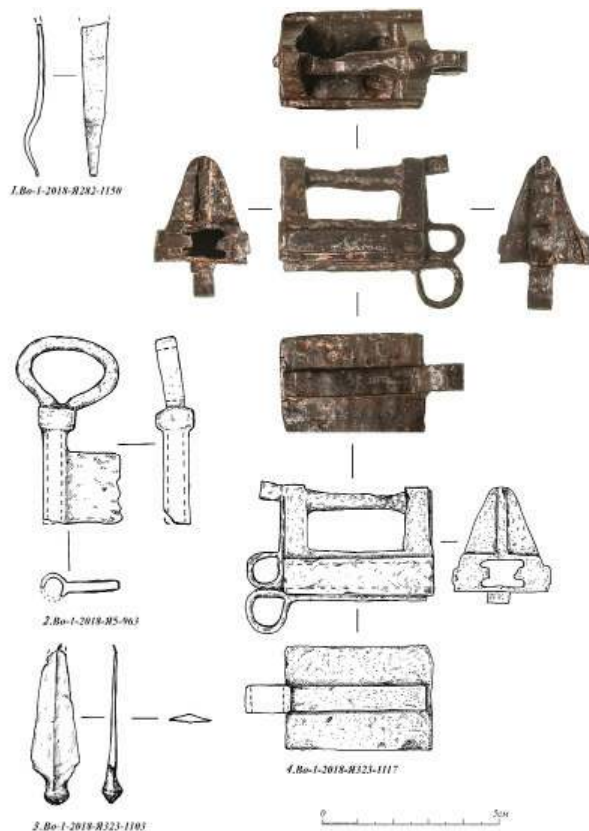
Представлены как украшениями (ложновитой перстень, крест-тельник), так и различными предметами быта: иголками, пуговицами, различными пластинами и накладками (рис. 108).

Подводя итог, необходимо упомянуть несколько моментов, связанных с исследованным комплексом ям.

1. Среди исследованных объектов отсутствуют остатки жилых или хозяйственных построек. Возможно, они были уничтожены в ходе хозяйственного освоения территории в Новое время или в ходе снятия верхних слоев при строительстве автодороги. Однако в зоне



Рис. 107. Пряслица из ям, связанных с производственным комплексом



Рис. 108. Изделия из цветного металла из ям, связанных с производственным комплексом

распространения хозяйственных ям отсутствуют и столбовые ямы, обычно в большом количестве присутствующие на селищах этого времени.

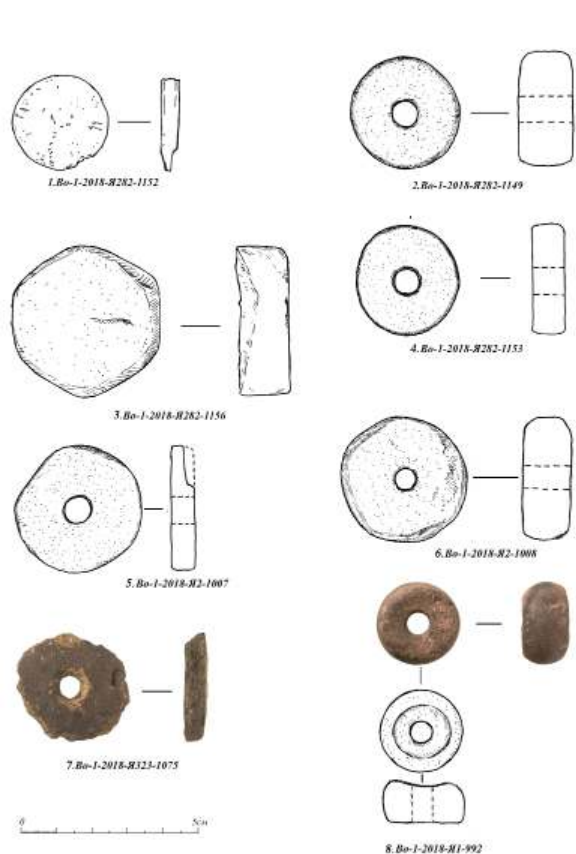
2. Расположение почти всех описанных ям компактное, вместе с особенностями их заполнения (большое количество угля, обожженных камней и шлака), а также находками фрагментов керамических сопел в некоторых ямах, позволяет предположить, что в ходе работ были исследованы остатки производственного комплекса, связанного в том числе с металлообработкой.

3. Подобные комплексы, как правило, располагались на периферии жилой зоны или в небольшом удалении от нее, т. е. в непосредственной близости от места исследований можно ожидать наличия поселения соответствующего времени.

4. На основании предварительного анализа комплекса вещей хронологические рамки существования исследованного производственного комплекса – XIV–XVI вв. О том же свидетельствует и радио-

углеродная датировка угля из ямы 325 – 620±90 (Le-11851), т. е. 1242–1445 гг. (94,6 %). В то же время нельзя исключить, что начало бытования комплекса относится и к более раннему времени, о чем свидетельствует находка овручского пряслица.

Источники и литература

Васильев Ст. А., 2016. Отчет о проведении полевого археологического обследования с целью актуализации сведений и уточнения границ территорий объектов археологического наследия во Всеволожском, Ломоносовском и Тосненском районах Ленинградской области в 2014 году. СПб.

Семенов С. А., 2010. Отчет о научно-исследовательских охранных археологических исследованиях (разведках) по теме: «Археологические охранные исследования (разведки) на земельном участке по строительству скоростной автомобильной

дороги Москва–Санкт-Петербург на участке км 570 – км 684 в Ленинградской области и Санкт-Петербурге». СПб.

Славская К. В., 2002. Особенности геологического строения бассейна р. Ижоры // Человек. Природа. Общество. Актуальные проблемы: Материалы 13-й международной конференции молодых ученых (Санкт-Петербург, 26–30 декабря 2002 г.). СПб. Секционное заседание «Проблемы географии, геоэкологии, стратиграфии и палеонтологии».